

LBX



 **LEXUS**
EXPERIENCE AMAZING

LBX

A Lexus közel 20 éve vezető szerepet tölt be a luxusautók elektrifikációjában. Jelenleg több mint 2,5 millió Lexus öntöltő hibrid közlekedik az utakon világszerte. Autók, amelyek merész formáikkal, kifinomultságukkal és díjnyertes minőségükkel tűnnek ki a tömegből.

Számunkra azonban a teljesítmény többről szól, mint a számok, az elektrifikáció pedig nem csupán akkumulátorokat és elektromotorokat jelent. Lehetőséget jelent egy újfajta vezetési élmény megalkotására, amely színesebbé teszi a mindennapokat, és biztosítja, hogy minden egyes utazás a magabiztosság, az irányítás és a kényelem jegyében teljen.

Ismerje meg az LBX modellt! Az eddigi legkisebb autónk, kötetlen karakterrel és magával ragadó vezetési élménnyel. Az LBX-et úgy terveztük, hogy tükrözze az Ön életstílusát - a legújabb bizonyítéka annak az elkötelezettségünknek, hogy különlegessé tegyük a mindennapokat. Töltsön el néhány percet az LBX volánja mögött, és Ön is megtapasztalja a Lexus által kínált különleges és egyedi élményt!

Lexus Electrified.

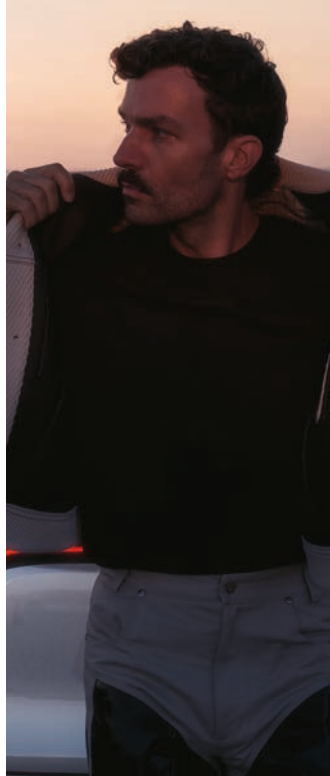

04.

MINDEN, CSAK NEM
HÉTKOZNAPI!

08.

LBX ELEGANT

10.

LBX RELAX

12.

LBX EMOTION

14.

LBX COOL

16.

LBX
CSATLAKOZTATHATÓSÁG

18.

MODELLEK

20.

SZÍNEK

22.

FELSZERELTSÉGI SZINTEK

28.

JELLEMZŐK

34.

TECHNOLÓGIA

44.

TARTOZÉKOK

46.

CSOMAGOK

48.

MŰSZAKI ADATOK

50.

LEGYEN A VENDÉGÜNKI!

„Azt tűztük ki célul, hogy megdöntsük azt az előítéletet, miszerint a "kisebb mindig alsóbbrendű", így egy olyan elektrifikált luxusautót hoztunk létre, amelynek vezetése felettebb természetes, és amelynek formája egyszerre elegáns és dinamikus.”

KUNIIHIKO ENDO, AZ LBX VEZETŐ MÉRNOKE

MINDEN, CSAK NEM HÉTKÖZNAPI!

CSAK MERT MINDIG IS ÍGY VOLT, NEM KELL ÍGY IS MARADNIAI!

Az LBX modellünkkel azt tűztük ki célul, hogy újragondoljuk a kompakt autókról alkotott elképzeléseket. Néhány dolog azonban nem változott, hiszen az LBX végül is egy igazi Lexus). Így merész stílus, kifinomult és magával ragadó vezetési élmény, öntöltő hibrid* hajtáslánc és a kategóriát meghazudtoló luxus várja a vásárlókat.

EGY AUTÓ, NÉGY FELSZERELTSÉG

Négy különböző felszereltség teszi lehetővé, hogy olyan LBX-et válasszon, amely a legjobban tudja kifejezni a személyiségét. Az ELEGANT kifinomult eleganciája, a RELAX időtlensége, az EMOTION vibráló szenvedélye és a COOL egyénisége.

MENETDINAMIKA

Az LBX öntöltő hibrid hajtásláncát a nulláról terveztük, hogy növeljük a teljesítményt és csökkentjük üzemanyag-fogyasztást. Az eredmény egy olyan közvetlen vezetési karakterisztika lett, amely lehetővé teszi a tisztán elektromos használatot városi környezetben, és nagyszerű kezelhetőséget kínál a városon kívül. Mindezt anélkül, hogy a hatótávolsággal kapcsolatos aggodalmakkal kellene szembenéznie. Ráadásul annak ellenére, hogy egy kompakt autóról van szó, az LBX komoly technológiákat vonultat fel. A vezetéstámogató rendszerek, köztük a Lexus Safety System + leveszi a terhet a vezető válláról, így Önnek csak élveznie kell az utazást.

Az LBX mindent tud, ami egy Lexustól elvárt.

<https://www.lexus.hu/new-cars/lbx-world-premiere>

* A Lexus öntöltő hibridek a kiemelkedően hatékony benzinmotor és az elektromotor(ok) erejét kombinálva menet közben, kiguruláskor vagy fékezés közben töltik fel magukat, így soha nem kell külső áramforráshoz csatlakoztatni őket, és nem kell aggódni az akkumulátor által nyújtott hatótávolság miatt. További információ: <https://www.lexus.hu/electrified/hybrid>

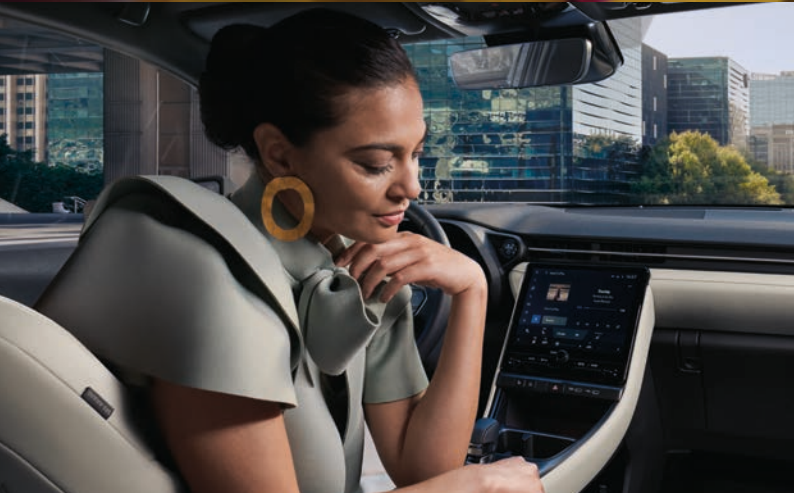



LEXUS

LBX

LBX





MAGÁVAL RAGADÓ ELEGANCIA

A KÉZMŰVESSÉG ÉS A TECHNOLOGIA ÖTVOZÉSE AZ,
AMI AZ LBX ELEGANT VÁLTOZATOT
OLYAN KÜLÖNLEGESSÉ TESZI

Az LBX esetén a már megszokott orsó alakú hűtőrács megszűnt létezni, egy integrált elem került a helyére, mely a Lexus új formanyelvét képviseli. Az alacsonyra húzott motorháztető is feltűnő, amely nemcsak jól néz ki, de remek kilátást is biztosít a vezető számára. A látványos fényszórókkal az LBX egy igazán magabiztos kiállítású autó. Ezzel érthetővé válik, miért emlegetik tervezőink olyan sokszor az LBX „határozott” megjelenését.

FORMA ÉS FUNKCIÓ

Helyezze kényelembe magát a homokkő vagy forest brown színben elérhető szintetikus bőr ülésekben. Nemcsak jól néznek ki, de úgy tervezték őket, hogy még kanyarodás közben is stabilan tartsák az utasok testét. A klímamenedzser független hőmérséklet-szabályozást biztosít az első utas és a vezető számára.

Útközben is kifinomult az autó működése. Lehet, hogy az LBX az eddigi legkisebb Lexus crossover, de meghosszabbított tengelytávja és alacsony súlypontja olyan menettulajdonságokat biztosít, amelyek általában a nagyobb luxusmodellektől elvárhatók. A formatervezésre fordított figyelem nem csak a felszínen mutatkozik meg. Az LBX alján található panelek felülete gödrös (kicsit olyan, mint egy golfabdán), és ezek a gödröcskék javítják a stabilitást vezetés közben.

AZ OMOTENASHI, MOZGÁSBAN.

Az omotenashi a vendéglátás japán filozófiája. A lényege, hogy a vendég igényeit még azelőtt felismerje, hogy egyáltalán felmerülnének, és ez az egyik vezérelvünk a Lexusnál is. Ezt tapasztalhatja a márkakereskedéseink fogadtatásában, de az LBX technológiájában is. Mint például a hőmérséklet beállításának - vagy a szélvédő leolvasztásának - lehetősége okostelefonjáról. Vagy a különleges ablaktörlők, amelyek használaton kívül rejtve maradnak, és amelyek leállnak, ha valamelyik első ajtót kinyitják, hogy megelőzzék az utasok lefröcskölését be- és kiszálláskor. Vagy a helyzetjelző fényszórók, amelyek 15 másodpercig világítanak az ajtók zárása vagy nyitása után.

Még hosszan folytathatnánk a sort.

Ugyanakkor úgy gondoljuk, hogy az LBX felfedezésének örömét Ön is szeretné átélni.

BIZTOSÍTTJA A NYUGALMÁT!

AZ LBX RELAX BIZTOSÍTTJA A JÓ KOZÉRZETET MINDEN UTAZÁS SORÁN

A lenyűgöző metálfényezés a dinamikus külsőn. Az ajtócsukódás egyedi hangja. A fél-anilin bőrkárpitozás tatami öltésekkel. Az LBX Relax nyugalmat sugároz minden utazás során. A vezetőközpontú Tazuna utastérben minden kezelőszerv könnyen látható és elérhető helyen van, míg a hátsó utasok a megemelt ülések előnyeit élvezhetik - mindenkinek biztosítva van a magabiztos és zavartalan kilátás. Az utastér levegőjének tisztaságáról a nanoe™ X technológiával¹ rendelkező klímamenedzser gondoskodik, mely segít eltávolítani a kórokozókat, miközben szagtalanított és hidratált levegőt biztosít a bőr ápolása érdekében.

KATEGÓRIAELSŐ UTASTÉR AKUSZTIKA

Ha eljön az idő, a Lexus öntöltő hibrid hajtáslánc lehetővé teszi a tisztán elektromos meghajtást városi környezetben, így a levegő- és zajszennyezés alacsonyan tartható. Az aktív zajcsillapítás és a kategóriaelső rezgésállapítás fokozza az utastér nyugalmát. Csend, amelyet nem tör meg semmi, hacsak Ön nem úgy akarja. Ha hangaláfestésre vágyik az utazás során, a 13 hangszórós Mark Levinson® prémium audiorendszer tökéletes megoldást nyújt. Bármilyen hangulatban is legyen éppen, elmerülhet a hibátlan, kiegyensúlyozott hangzásban.

NYUGODT LEHET - JÓ KEZEKBEN VAN

Az LBX mindent megtesz a pihentető vezetés érdekében. A legújabb generációs Lexus Safety System + támogatja a vezetőt, folyamatosan figyeli az utat, figyelmeztet a veszélyre, és szükség esetén közbeavatkozik. Még akkor is gondoskodik a többi közlekedőről, amikor Ön már elérte úti célját: a biztonságos kiszállást segítő rendszer (SEA) megakadályozza az ajtók nyitását, ha hátulról például kerékpárosok közelednek.

STRESSZMENTES MANŐVEREZÉS

Kompakt méretének köszönhetően az LBX minden helyzetben kiválóan kezelhető. A szűk helyeken való könnyebb manőverezés érdekében a panoráma monitor virtuális háromdimenziós képet mutat az autóról, ezzel segítve Önt.

Ugyanolyan nyugodtan érzékel majd meg úti céljához, mint ahogyan elindult, és alig várja, majd, hogy újra beszállhasson az LBX-be.



¹ A nanoe™ és a nanoe™ X a Panasonic Holdings Corporation védjegyei.



LBX

LEXUS

LBX



ENGEDJE SZABADJÁRA ÉRZELMEIT!

AZ LBX EMOTION VOLÁNJÁNÁL
MINDEN UTAZÁS IGAZI KALAND

A fekete szintetikus bőr Tahara belső borítással és piros Tatami öltésekkel ellátott LBX Emotion utastere igazi színpaddá válik az Ambient belső világításnak köszönhetően. Dőljön hátra, és válasszon egyet a 14 egyedi, előre beállított téma közül, melyeket úgy terveztek, hogy kifejezzék a gyönyörű természeti jelenségek által kiváltott érzelmeket. Ha pedig inkább saját maga vezérelné a belső világítást, semmi akadály: 64 szín közül választhat.

DE MIT ÉR A SZÉPSÉG PRAKTIKUM NÉLKÜL?

Kompakt mérete ellenére az LBX bőséges lábteret kínál a vezető számára - nagyobb, mint a szegmensben.

Válasszon egy vezetési módot és az LCD-kijelző alkalmazkodik, azonnal megjelenítve a releváns információkat. Az opcionális E-FOUR rendszer az akkumulátorból nyeri az erejét az első és a hátsó elektromotorok meghajtásához, így a nyomatékot a vezetési körülményeknek megfelelően osztja el. Biztos lehet benne, hogy a lehető leghatékonyabban és környezetudatosabban autózhat.

A csomagtartó normál esetben is megfelelő méretű, hiszen akár két 75 literes bőröndnek is helyet tud adni. Ugyanakkor a 60/40 arányban dönthető hátsó üléstámlák segítségével akár nagyobb csomagokat is szállíthat.

SZIA, LEXUS!

Az LBX hangvezérlése kiemelkedő. Nemcsak felismeri a felhasználó hangját - még akkor is, ha éppen zenét hallgat -, hanem azt is érzékeli, hogy honnan jön a hang, és ennek alapján teljesíti a parancsokat. Az első utasnak friss levegőre van szüksége? Ha az első utasülésein ülő azt mondja: "Szia, Lexus, nyisd ki az ablakot!", akkor a megfelelő oldalon húzza le az ablakot. Vezetőként pedig teljes irányítás alatt tarthatja az autót anélkül, hogy levénné a kezét a kormányról.

Nem is szeretné majd elengedni a kormányt, hiszen az LBX magával ragadó vezetési élménnyel szolgál. Merev karosszériája és alacsony súlypontja magabiztos úttartást biztosít. A vezetést támogató rendszerek, mint például az emelkedőn elindulást segítő rendszer ott van, amikor szüksége van rá.

TŰNJÖN KI STÍLUSOSAN!

ÜNNEPELJE SAJÁT EGYEDISÉGÉT AZ LBX COOL MODELLEL!

A kéttónusú karosszéria többféle modern színnel hangsúlyozza ki az LBX Cool dinamikus megjelenését. A csiszolt felületű, 18" könnyűfém keréktárcsák teszik teljessé az autó vonzó megjelenését. Mindez már azelőtt lenyűgözi, mielőtt még helyet foglalna a kézzel varrott volán mögött.

LUXUS, AMI FELSZABADÍT

Az LBX utasterének különböző stílusai, árnyalatai és anyagai segítségével még inkább kifejezheti a saját, egyedi stílusát. Az LBX Coolban fekete bőr- és velúr ülésborítás talál egyedi hímzésekkel. A testre szabható világítás a kedélyállapotának megfelelő hangulatot teremt - ezt a hangulatot fokozza a vezetőközpontú Tazuna utastér. A minimalista műszerfal széles szélvédőre vetített vezetési információs kijelzővel és 12,3" LCD képernyővel fokozza a tágasság érzetét.

ERŐ, AMELY MAGÁVAL RAGAD

Az LBX Cool esetén korántsem igaz, hogy a stílus minden más felett áll. A minden LBX változatban szerepet vállaló Lexus öntöltő hibrid hajtásláncot is teljesen újratervezték, hogy egyensúlyt teremtsen a környezetvédelem és a vezetési élmény között. A motor könnyű súlya és alacsony súlypontja hozzájárul a kiváló dinamikához. Még a vezetési élmény is testre szabható: az LBX Cool a kormány mögötti váltófülekkel vezérelhető szekvenciális váltót kapott, amely teljes irányítást biztosít. Ha azonban a teljesen automata váltó nyújtotta könnyedségét kedveli, semmi akadálya - az autó így is hatékony, mégis élvezetes vezetést biztosít.

KONNEKTIVITÁS, AMI MŰKODIK

Ahogy azt bizonyára el is várja, a vezeték nélküli Apple CarPlay okostelefon-integráció az alapfelszereltség részét képezi. Így a gondosan megtervezett 9,8" központi képernyőn minden olyan funkciót elérhet, amelyre egy autóban szüksége lehet.

Az LBX Cool talán egy kompakt autó, de a stílusa kiemelkedő.





ÜDVÖZLI ÖNT A LEXUS LINK!

AZ INTELLIGENS CSATLAKOZÁSSAL MINDIG AZ ÖN KEZÉBEN VAN AZ IRÁNYÍTÁS

Az LBX-ben a luxus nem csupán a tapintható dolgokról szól. A luxus egyúttal az a nyugalom is, amely abból a tudatból fakad, hogy időben, a lehető legélvezetesebb és leginkább stresszmentes módon fog eljutni a céljához. Erről az LBX digitális szolgáltatáscsomagja gondoskodik. Ezt mi Lexus Link Multimédiának hívjuk. A zökkenőmentes okostelefon-integrációval ellátott érintőképernyő, a fejlett hangvezérlés és a Lexus Link+ alkalmazás együttesen biztosítja az autóban és az autón kívül is hasznos szolgáltatásokat.

INTUITÍV 9,8" ÉRINTŐKÉPERNYŐ

A Lexus Link Multimédia középpontjában a 9,8" érintőképernyő áll. A navigáció, az hangrendszer és a klímavezérlés is könnyen elérhető a segítségével. Mondanunk sem kell, hogy okostelefonja* alkalmazásait is megjelenítheti az Android Auto® vagy a vezeték nélküli Apple CarPlay® funkciók segítségével.

LEXUS HANGVEZÉRLÉS

A Lexus hangvezérlés megérti a természetes köznyelvet és a kijelentések kontextusát. Fázik? Csak mondja azt, hogy "fázom", és a rendszer feltekeri a fűtést. Szeretne valamit inni? Mondja, hogy "szomjas vagyok", és a Lexus hangvezérlés elvezeti Önt egy olyan helyre, ahol frissítőhöz juthat. Anélkül, hogy levennie a kezét a kormányról, a Lexus hangvezérlés lehetővé teszi a navigációt, a hangrendszer és a légkondicionáló kezelését.

LEXUS LINK+ ALKALMAZÁS

Akkor is kapcsolatba léphet LBX-ével, ha nem benne ül. A Lexus Link+ alkalmazás értesíti Önt, ha nyitva hagyja az ablakot vagy bekapcsolva hagyja a világítást, és még vissza is vezeti Önt az autójához. Leolvashatja a szélvédőt, vagy előre beállíthatja az utastér hőmérsékletét, a Lexus Link+ alkalmazás segítségével még mielőtt beülne autójába. A Hibrid vezetési tréner segít nyomon követni utazásait és javítani vezetésének hatékonyságát, a karbantartásokat nyomon követheti otthonról, az irodából... vagy bárhol, ahonnan csak szeretné.

* Csak a kompatibilis okostelefonok esetén

LBX

Az LBX Lexus öntöltő hibrid hajtáslánca minden vezetési helyzetben kényelmet és magabiztosságot nyújt, hiszen zökkenőmentesen hangolja össze az 1,5 literes benzinmotor és az elektromotor(ok) teljesítményét, így 136 lóerőt (100 kW) kínálva. Az eredmény pedig magáért beszél: dinamikus, 9,2 másodperces 0-100 km/órás gyorsulás, valamint kiemelkedő hatékonyság - 100-113 g/km* CO₂-kibocsátás és 4,4-5,0 l/100 km* üzemanyag-fogyasztás. Ráadásul mivel a rendszer kigurulás, fékezés vagy menet közben töltődik, a hatótávolság szempontjából is élvezheti a Lexus legújabb öntöltő hibrid technológiája által nyújtott szabadságot. Az LBX-et úgy hangoltuk, hogy szórakoztató legyen, akár városban, akár kanyargós országutakon vezetik, kiszámítható viselkedéssel és egyenletes, mégis közvetlen gyorsulással.

01. A LEXUS ÖNTÖLTŐ HIBRID HAJTÁSÁNAK ÚJ GENERÁCIÓJA

Az LBX-et egy új generációs Lexus öntöltő hibrid rendszer hajtja, amely egy kompakt és könnyű 1,5 literes háromhengeres motorral rendelkezik. A hibrid rendszer fő alkotóelemeit - köztük a transaxle és a teljesítményvezérlő egységet - újonnan tervezték a hatékonyság javítása, a veszteségek csökkentése, a súlycsökkentés és a méretcsökkentés érdekében. Új, alacsony ellenállású, nagyteljesítményű, bipoláris nikkkel-metál-hidrid (NiMH) akkumulátort is kapott a hajtáslánc. A technológiai fejlesztések lehetővé tették a vezetési élmény új szintre emelését. A hibrid rendszer összteljesítménye 136 lóerő (100 kW), a csúcsmomáték pedig 185 Nm.

02. 1,5 LITERES MOTOR VILÁGKLASSZIS HATÉKONYSÁGGAL

Az 1,5 literes háromhengeres motor világklasszis termikus hatékonysággal bír, amelyet a nagy sebességű égési technológia és az olyan műszaki részletek, mint az egyenes szívónyílások és a lézervágott szívószelepek támogatnak. A további kulcsfontosságú elemek közé tartoznak a magas fordulatszámú működésre tervezett, ultrakönnnyű dugattyúk és az elektronikus, intelligens, változó szeleplevezérlés.

03. BIPOLÁRIS NIMH AKKUMULÁTOR

Az LBX újonnan kifejlesztett nikkkel-metál-hidrid akkumulátora egy könnyű, kompakt kialakítású, bipoláris egység. Nagyobb teljesítményt biztosít gyorsabb teljesítmény-leadás és energiavisszanyerés mellett. Ennek eredményeként javítja az autó üzemanyag-hatékonyságát és dinamizmusát. Az LBX-hez újonnan kifejlesztett és a hátsó ülések alá szerelt akkumulátorcsomag hozzájárul a tágas belső térhez és a kiváló teljesítményhez.

04. TELJESÍTMÉNYVEZÉRLŐ EGYSÉG (PCU)

A közvetlenül a váltó felett elhelyezkedő, kompakt PCU alacsony orrkialakítást tett lehetővé, mely javítja az aerodinamikát és csökkenti az üzemanyagfogyasztást. Mindeközben az áramkörü lap méretének csökkentéséből származó kompakt méretek és alacsony tömeg csökkenti a teljesítményvesztéseket és javítják a hűtés hatékonyságát.

05. ÚJONNAN TERVEZETT TRANSAXLE

A hajtáslánc egy újonnan tervezett transaxle egységet is magában foglal. Az átdolgozott teljesítményvezérlő egységet közvetlenül a transaxle fölé helyezték, ami hozzájárul ahhoz, hogy az LBX motorháztetejének vonalát alacsonyan tudták meghúzni. További helyet sikerült spórolni azzal, hogy a két motor-generátor külön tengelyen helyezkedik el, ami csökkenti a hajtáslánc teljes hosszát, és ezzel együtt az autó fordulókörét is.

06. E-FOUR ÖSSZKERÉKHAJTÁS

Az LBX vérbeli SUV tulajdonságai közé tartozik az E-FOUR összkerék-hajtás elérhetősége, amelynek részeként a hátsó tengelyre is kerül egy elektromotor. Gyorsításkor, kanyarodáskor és alacsony tapadású felületen a rendszer automatikusan a hátsó kerekre irányítja a hajtóerőt, segítve ezzel az autó stabilitását és a vezető magabiztosságának megőrzését.

* WLTP adatok, további információért látogasson el a www.lexus.eu/wltp#nedc oldalra.



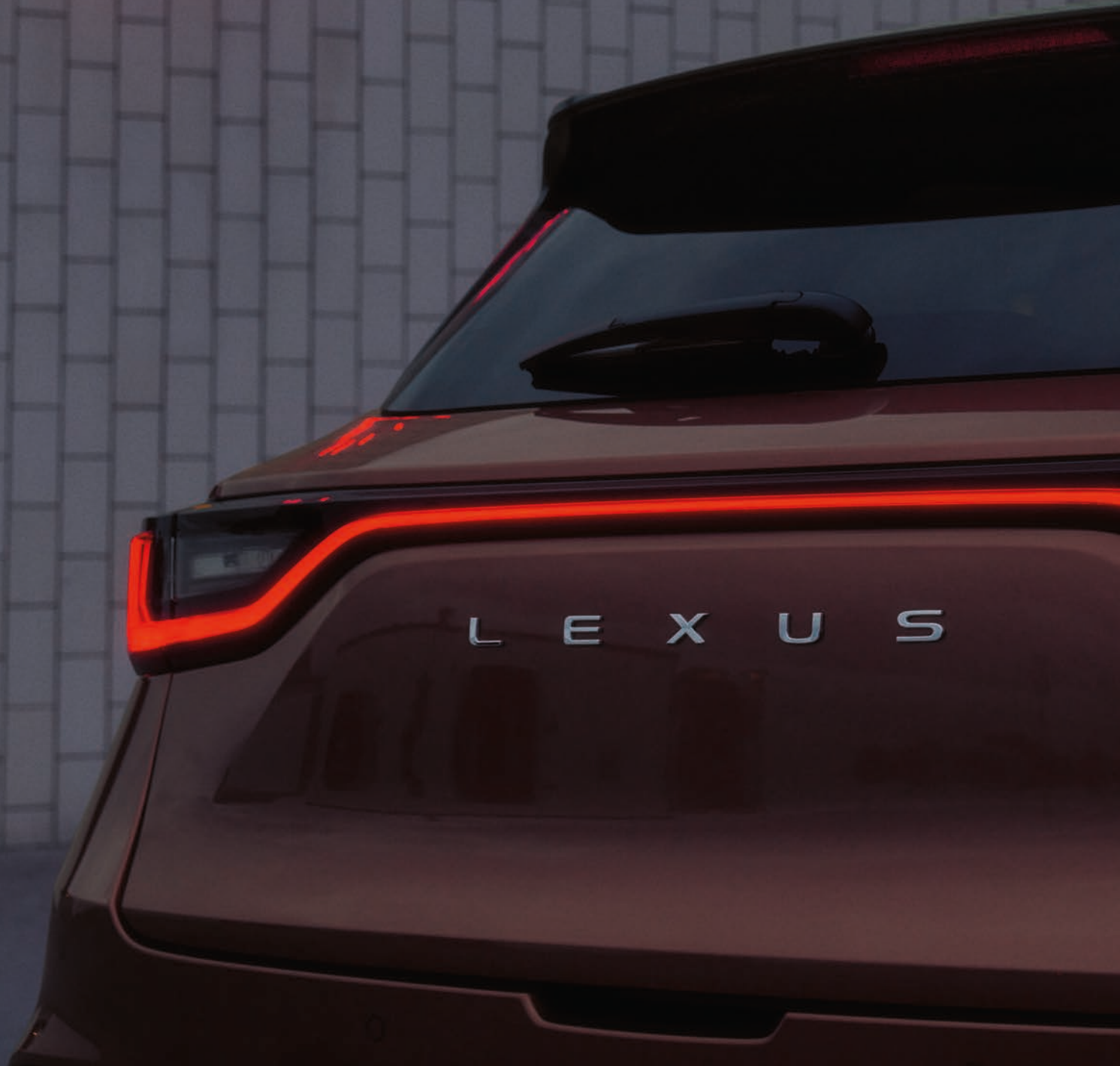

LEXUS

SZÍNEK | KÜLSŐ

KRISTÁLYFEHÉR | 085



SILVER | 1F7



CEMENTSZÜRKE | 1H5



ACÉLSZÜRKE | 1L1



FEKETE | 209



ROZÉBARNA | 4Y5



RUBIN VÖRÖS | 3U5



AMALFI SÁRGA¹ | 5A3



AZÚRKÉK | 8W7



**KRISTÁLYFEHÉR /
METEORIT FEKETE²** | 2YM



**SILVER /
METEORIT FEKETE²** | 2LB



**CEMENTSZÜRKE /
METEORIT FEKETE²** | 2YN



**ACÉLSZÜRKE /
METEORIT FEKETE²** | 2YH



**RUBIN VÖRÖS /
METEORIT FEKETE²** | 2TB



**ROZÉBARNA /
METEORIT FEKETE²** | 2YF



**AMALFI SÁRGA /
METEORIT FEKETE²** | 2PQ



**AZÚRKÉK /
METEORIT FEKETE²** | 2VT



¹ Alapszín.

² A kéttónusú fényezés az Emotion és a Cool felszereltségek esetén az alapfelszereltség részét képezi, és más felszereltségekhez nem elérhető. A kéttónusú alapszín az amalfi sárga - meteorit fekete tetővel.

Megjegyzés: a nyomtatás sajátosságai miatt a kiadványban látható színárnyalatok kissé eltérhetnek a fényezés valóságos színétől.

LBX

Az LBX belépőmodell - amelyet Európa színes és gyorsan változó városaihoz fejlesztettek ki - okos választás, amellyel Öné lehet a valaha készült legkompaktabb Lexus, olyan áttörést jelentő technológiákkal felszerelve, mint a Lexus Safety System +.



SZÖVET



Fekete/Sötétszürke

ELEGANT

Az LBX ELEGANT 18" fényes könnyűfém keréktárcsáival és Takumi minőségű fényezésével felkelti a figyelmet a városban. Belül, a gyönyörűen kidolgozott utastérben szintetikus bőr borítás található az ajtópaneleken, az üléseken, a műszerfalon és a konzolbetéteken, amely a kifinomult forest brown vagy homokkő árnyalatokban elérhető.



SZINTETIKUS BŐR



Homokkő



Forest Brown

EMOTION

Nincs erősebb az érzelmeknél, ezért válassza az LBX EMOTION modellt, és fedezze fel az olyan részleteket, mint a 18" csiszolt felületű könnyűfém keréktárcsák és a kéttónusú fényezés. Belül imádni fogja a Takumi mesterek által alkotott perforált szintetikus bőr kárpitot, chili vörös díszítésekkel és kontrasztos öltésekkel az üléseken, a középkonzolon és az ajtókárpitokon.

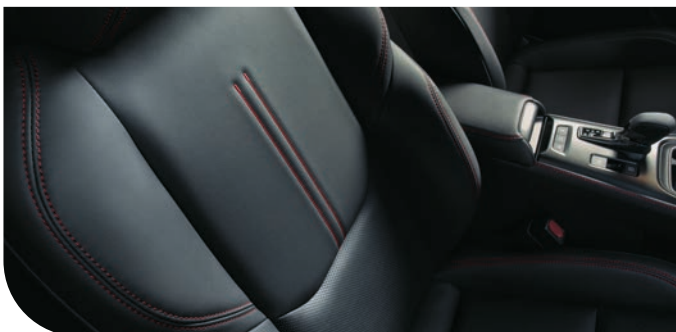

PERFORÁLT SZINTETIKUS BŐR



Fekete - Chili vörös
öltésekkel

RELAX

A kiváló vezetési élmény mellett az LBX RELAX modell szemet gyönyörködtető színekkel és fényes, 18" könnyűfém keréktárcsákkal rendelkezik. Belül bézsbarna vagy fekete fél-anilin bőr borítás választható, jellegzetes tatami öltésekkel.

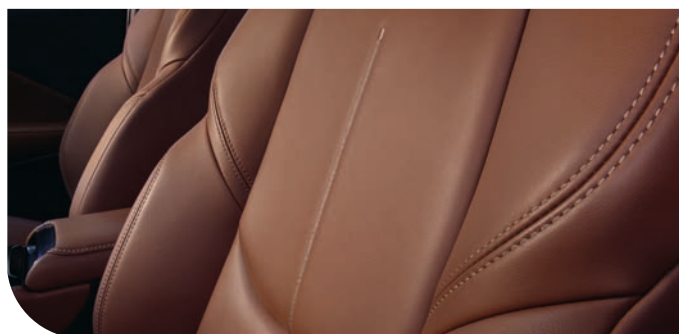

FÉL-ANILIN BŐR



Fekete



Bézsbarna

COOL

Az LBX COOL modell kétféle fényezéssel és 18" csiszolt felületű könnyűfém keréktárcsákkal tűnik ki a tömegből. Ez a változat kétféle, fekete és sötétszürke bőrrel bevont, ultrasuede belső térrel rendelkezik, rosegold díszítésekkel és öltésekkel, amelyek csodálatos minőségérzetet biztosítanak.

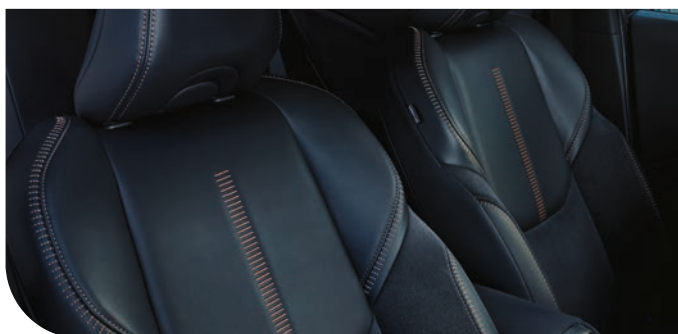

BŐR/ULTRASUEDE



Fekete - Rosegold
öltésekkel



LBX



17" ALAP KERÉKTÁRCSÁK



A karcsú és dinamikus, sötétszürke könnyűfém keréktárcsák V alakú küllőkkel és 225/60 R17 méretű gumiabroncsokkal rendelkeznek.

18" KERÉKTÁRCSÁK AZ ELEGANT ÉS RELAX MODELLEKHEZ



A szögletes, formás kialakítású és sötétszürke, fényes keréktárcsák 225/55 R18 méretű gumiabroncsokkal vannak szerelve, és magukra vonzzák a figyelmet.

18" KERÉKTÁRCSÁK AZ EMOTION ÉS COOL MODELLEKHEZ



A sportos megjelenés érdekében sötétszürke színben pompázó, csiszolt felületű, duplaküllös könnyűfém keréktárcsa 225/55 R18 méretű gumiabroncsokkal van felszerelve.

17" KERÉKTÁRCSÁK



A dinamikus, krómozott felületű, 17" 5 duplaküllös könnyűfém keréktárcsák 225/60 R17 vagy 215/60 R17 méretű gumiabroncsokkal* vannak szerelve.

17" KERÉKTÁRCSÁK



A csiszolt felületű, 5 dupla küllős kialakítású, jellegzetes fekete 17" könnyűfém keréktárcsák 225/60 R17 vagy 215/60 R17 méretű gumiabroncsokkal* vannak szerelve.

18" KERÉKTÁRCSÁK



A sportos, csiszolt felületű, fekete színű, 5 dupla küllős, 18" keréktárcsák 225/55 R18 méretű gumiabroncsokkal vannak szerelve.

* Csak a 215/60 R17 méretű gumiabroncsok kompatibilisek a hóláncokkal.

01. HATÁROZOTT FORMÁK

Az LBX hűtőrácsa trapéz alakú lett, és a motorháztető elülső éle alatt futó, az elegáns fényszórókat összekötő keskeny nyílás alatt helyezkedik el. Ez az orrkialakítás a "Resolute Look" formanyelv örökségéből merít, ami a 2003-as LF-S koncepcióautóval mutatkozott be, és a 2000-es évek elejétől kezdve a Lexus sorozatgyártású modelljeinek jellegzetes stílusjegyévé vált.

02. SPORTOS ORSÓ FORMÁJÚ HŰTŐRÁCS, ELEGÁNS MOTORHÁZTETŐ

Az LBX új orrkialakítást kapott, amely "megtöri" az elmúlt évtized egyik legjellegzetesebb stíluselemét, az orsó formájú hűtőrácsot. Koichi Suga, a Lexus Design vezérigazgatója a következőket mondta erről: "Azzal, hogy "megbontottuk" az orsó formájú hűtőrácsot, hogy helyet adjunk az új formanyelvnek, sikerült egy friss, új elülső identitást létrehozunk, amely teljesen különbözik a korábbiaktól, mégis azonnal társítható a Lexus márkához." Emellett az első oszlopokat is hátrébb húztuk, így az utastér kompaktnak tűnik, a motorháztető pedig hosszabb és elegánsabb lett a sportos profil érdekében.

03. SZÉLESÍTETT KERÉKJÁRATI ÍVEK / 18" KERÉKTÁRCSÁK

A szélesített kerékjáratok ívek erőteljesen sugároznak, és kiemelik a nagyméretű, 18" keréktárcsákat, míg a rövid túlnyúlások és a hátsó ajtók körüli terület merész vonalai a mozgékony, dinamikus viselkedést hangsúlyozzák.

04. „LEBEGŐ TETŐ” KIALAKÍTÁS, FEKETE HÁTSÓ OSZLOPOK

Bár a külső méretei kompaktabbak, mint bármely más Lexus modellé, a megjelenés dinamikus és erőteljes. Az LBX-nek karcsú és aerodinamikus profilt kölcsönző fekete hátsó oszlopok hangsúlyozzák az autó sportos megjelenését.

05. LEXUS HÁTSÓ FÉNYCSÍK

Az autó hátulja az erőt sugárzó kiállást hangsúlyozza. A rendszámtáblát a lökhárítóba integrálták, így a LEXUS felirat jobban kiemelkedik a csomagterajtó letisztult felületén. Hátrébb a Lexus új, jellegzetesen stílusos, L-alakú világítótestekkel ellátott fénycsíkja az LBX teljes szélességén átível, és kiemeli az autó formáját, míg a szélesebb nyomtáv erősíti a magabiztos megjelenést.

06. FUTURISZTIKUS KÉTTÓNUSÚ TETŐ

A külső színválasztékban élénk árnyalatok és különleges, mély hatású fényezések is szerepelnek. Az LBX EMOTION és COOL változatai kéttónusú fényezéssel rendelhetők, amely az összes szint kontrasztos, fekete tetővel kombinálja.

07. e-LATCH

A japán Shoji ajtók kecsessége ihlette az új LBX E-Latch ajtónyitó rendszerét, amely csupán egy egyszerű, könnyed mozdulatot kíván az ajtók nyitásához.

08. ELEKTRONIKUS MOZGATÁSÚ CSOMAGTÉRAJTÓ

Az LBX újonnan kifejlesztett elektronikus mozgatható csomagterajtója kifinomultan és csendesen működik, és az ajtó alsó élén található kapcsolóval automatikusan záródik. Vezérlőkapcsolók találhatók a műszerfalon és az intelligens kulcon is, amelyekkel a csomagterajtó nyitható és zárható.

09. MOCHI-IHLETTE FORMÁK

Az LBX esetében a Lexus tervezői keresték a módját annak, hogy miként hangsúlyozzák és emelik ki a kompakt SUV alacsony súlypontját. Itt a hagyományos "Kagami-mochi" rizstorta édességek ihlették meg őket, amelyeket Japánban minden újévkor az isteneknek ajánlanak fel. Pontosabban, azáltal, hogy a kompakt utastér az erőteljes padlólemez tetején helyezkedik el, és világosan körülhatárolt, a súlypont vizuálisan lefelé mozdul.



01. TAZUNA VEZETŐTÉR

Annak érdekében, hogy az utasteret még vezetőközpontúbbá tegye, a Lexus kifejlesztette a Tazuna koncepciót, melynek jelentése „gyeplő”. A Tazuna ennek megfelelően a közvetlen, mégis intuitív irányításra összpontosít. Az LBX-ben a Tazuna koncepciót egy 12,3”, teljesen digitális műszeregységgel egészítették ki, amely most először került be egy Lexus modellbe. Az LBX kompakt méretének köszönhetően az autó szinte minden centimétere látható a kormány mögül, ami fokozza a vezető magabiztosságát és kényelmét, valamint segít kézben tartani az irányítást. Opcionálisan szélvédőre vetített vezetési információs kijelző is rendelhető.

02. ÚJONNAN MEGFORMÁLT KORMÁNYKERÉK

Mivel a kormánykerék és a váltókar jelentősen befolyásolhatja a vezetési élményt, ezért a tervezők és a Lexus Takumi mesterek összedolgoztak, hogy tökéletesítsék ezeket. A kormánykerék esetében annak formájára és keresztmetszetére különös hangsúlyt fektettek, hogy kiváló tapintást és fokozott stabilitást biztosítsanak. A hüvelykujjtartókat és az érintésérzékeny kapcsolókat is átalakították.

03. FUTURISZTIKUS UTASTÉR KIALAKÍTÁS

Tervezőink olyan egyszerű és kifinomult belső teret igyekeztek kialakítani, amely a többi Lexus modellben is tapasztalható érzést és hangulatot teremt. A széles, tiszta kilátás fenntartása érdekében a vízszintes műszerfal letisztult és egyszerű. Mindkét oldalon összeolvad az ajtóbetétekkel, így olyan érzést kelteve, mintha körbeölelné az első üléseken ülőket. Az utasok így egyszerre érezhetik úgy, hogy egy tágas, mégis körülölelő térben foglalnak helyet. Az így létrehozott folyamatos vonal segít a vezetőnek, hogy kanyarban felmérje a jármű oldaldőlésének mértékét. Az alacsony csípőpont fokozza az autóval való egygyé válás érzését, miközben az elöl ülőknek bőséges térdhelyet biztosít. Annak érdekében, hogy az utastérben helyet foglalók jól lássanak kifelé, a hátsó ülések kissé magasabbra kerültek az első üléseknél.

04. KÖZÉPKONZOL

A középkonzol erőteljes hatást gyakorol az utastérre, a nagyméretű multimédiás érintőképernyő pedig hátrafelé van döntve, így kifinomultan illeszkedik a formai kialakításba. A középkonzol kárpitozott oldalpárnákkal rendelkezik, és két pohártartót, több tárolórekeszt, valamint USB csatlakozókat is tartalmaz a különböző eszközök csatlakoztatásához és töltéséhez.

05. RUGALMAS HÁTSÓ TÉR

Az LBX egyszerre kínál bőséges csomagteret és luxust az utastérben. Az újonnan tervezett üléseknek és az intelligensebb kialakításnak köszönhetően az LBX meglepően tágasnak tűnik belül. Az alacsony pakolómagasságnak köszönhetően pedig könnyen használható a csomagtartó.

06. KLÍMAMENEDZSER

A klímamenedzser intelligensen szabályozza az utastér hőmérsékletét a külső körülményeknek megfelelően, ezzel kiemelkedő üzemanyag-takarékosságot és optimális kényelmet biztosítva a vezető és az első ülésen ülő utas számára.

07. OMOTENASHI ÜDVOZLÉS

Amikor kinyitja a vezetőoldali ajtót, az LBX műszeregységén felsejlik az autó sziluettje, és név szerint üdvözlí Önt a jármű. Amikor lenyomja a fékpedált, az indítógomb finoman pulzálni kezd, a vezetőtér pedig a műszeregységen összehangolt grafikákkal és hangokkal kel életre, miközben a szélvédőre vetített vezetési információk és a 9,8” érintőképernyő az útra irányítja a figyelmét.

08. PRÉMIUM ANYAGOK / VALÓDI BŐRTŐL MENTES UTASTÉR

A prémium minőségről és a részletekre való odafigyelésről tanúskodik a mutatós és kiváló tapintású kárpitok és díszítések széles választéka. A csúcsmínőségű bőr mellett az LBX egyik fontos fénypontja a bőrmentes belső terek elérhetősége. Az LBX belépőmodell, az ELEGANT és az EMOTION felszereltségek esetén a kormánykerék és a váltógomb kiváló minőségű szintetikus bőrrel van borítva. A bőrmentes belső terek fekete, homokkő vagy forest brown színben választhatók, a belépőmodell esetében pedig szürke szövetet alkalmaztunk. Az LBX új Tsuyusami faszéndíszbetéteket is kapott, amelyek egy új, több rétegből álló technikával készültek, és mélységérzetet keltő, erősen strukturált megjelenést biztosítanak.

09. HANGULATVÁLASZTÓ

A hangulatvilágítás tovább fokozza az Omotenashi hatást, amelynek köszönhetően az utasok teljesen otthon érezhetik magukat az autóban. Az utastér különböző részeit kiemelve a világítás 64 különböző színárnyalatot kínál, különböző hangulatokat idéző témák szerint. A zínék célja a vendégszeretet szellemének megteremtése, és olyan témákat kínál az autótól, mint például a gyógyulás, a pihenés, az éberség, a koncentráció vagy az izgalom.



01-02-03-04



05



06



07



08



09

01. NAGY, 9,8" ÉRINTŐKÉPERNYŐ

A pihentető használat érdekében tökéletesen elhelyezett, 9,8" érintőképernyő az egyik legnagyobb, amely elérhető a kategóriában, és olyan funkciókhoz biztosít hozzáférést, mint az audio, a navigáció vagy a klímabeállítások.

02. LEXUS HANGVEZÉRLÉS

A mesterséges intelligencia és a felhő alapú információk együttesével a Lexus hangvezérlés megkíméli Önt a gombok keresgélésétől, és lehetővé teszi, hogy teljes mértékben az útra koncentráljon. Az újonnan kifejlesztett "Szia Lexus" hangvezérlés megérti a köznyelvet és az olyan kijelentések kontextusát, mint az "Éhes vagyok" vagy "Fázom". Sőt, mi több, még azt is felismeri, hogy melyik utas szólította meg. Beállíthatja a saját becenevét is, vagy olyan feladatokat adhat ki a Lexus hangvezérlésnek, hogy engedje le az egyik ablakot.

03. OKOSTELEFON-INTEGRÁCIÓ

Az Android Auto® és a vezeték nélküli Apple CarPlay® alkalmazással az LBX 9,8" érintőképernyőjén könnyedén megjelenítheti és kezelheti több okostelefonos alkalmazását

04. LEXUS LINK+ CSATLAKOZTATOTT SZOLGÁLTATÁSOK

Üdvözli Önt a Lexus Link+ alkalmazás, amely a csatlakozási lehetőségek új világát hozza el, megfelelően ezzel a különleges Omotenashi szolgáltatási élményeknek. Ezek az intelligens és személyre szabható szolgáltatások segítenek Önnek megtervezni utazásait, parkolóhelyet találni vagy akár fejleszteni hibrid vezetési stílusát. Alakítsa át az LBX-szel együtt töltött időt a következő szolgáltatások segítségével:

- Vezetési információk: Nyomon követheti utazásait és azok paramétereit, illetve megjelölheti üzleti útjait.
- Hibrid vezetési tréner: Segít, hogy még hatékonyabban tudja vezetni autóját.
- Saját autó keresés: Megállapítja autója helyzetét és elvezeti hozzá.
- Karbantartási napló: Segít követni autójának karbantartásait.
- Visszajelző lámpák: Aktív műszerfali hibajelzés esetén az alkalmazás figyelmeztet és magyarázattal szolgál a probléma könnyebb elhárítása érdekében.
- Autó állapot: Értesíti Önt, ha nyitva hagyta autójának ajtajait, ablakait, vagy elfelejtette lekapcsolni a világítást.
- Távirányítású funkciók: Távolról, akár otthonról is leolvaszthatja szélvédőjét, vagy bezárhatja és kinyithatja LBX modelljét.

05. LEXUS LINK MULTIMÉDIA

LBX tulajdonosként a Lexus Link multimédia okos szolgáltatások csomag minden előnyét élvezheti. Ez olyan funkciókat foglal magában, mint például:

- Felhő alapú navigáció és hangvezérlés.
- Közúti események és valós idejű forgalmi információk.
- Utcai és egyéb parkolóhelyek elérhetősége.

06. OTA FRISSÍTÉSEK

Az új Lexus modellekhez hasonlóan az LBX is gondtalan szoftverfrissítéseket kínál a multimédiás- és biztonsági rendszerekhez, így a tulajdonosok anélkül kaphatják meg a frissítéseket, hogy meg kellene látogatniuk egy Lexus márkaszervizt.

07. FEDÉLZETI ONLINE SZOLGÁLTATÁSOK

A vezetési élmény fokozása érdekében olyan webes szolgáltatásokat biztosítunk, mint az online forgalmi információk, az utcai és az egyéb parkolási lehetőségek valós idejű elérhetősége, az időjárás-előrejelzések vagy éppen a böngésző.

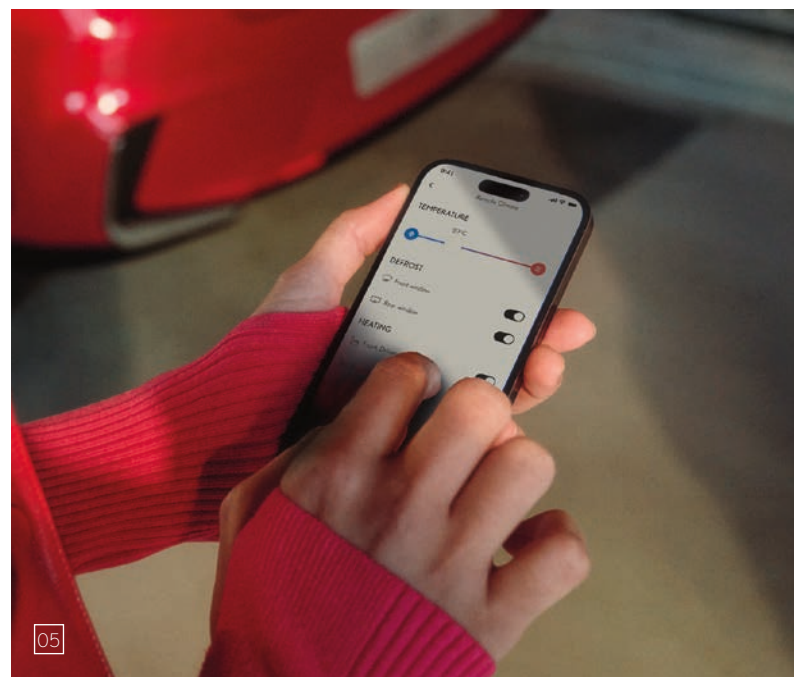
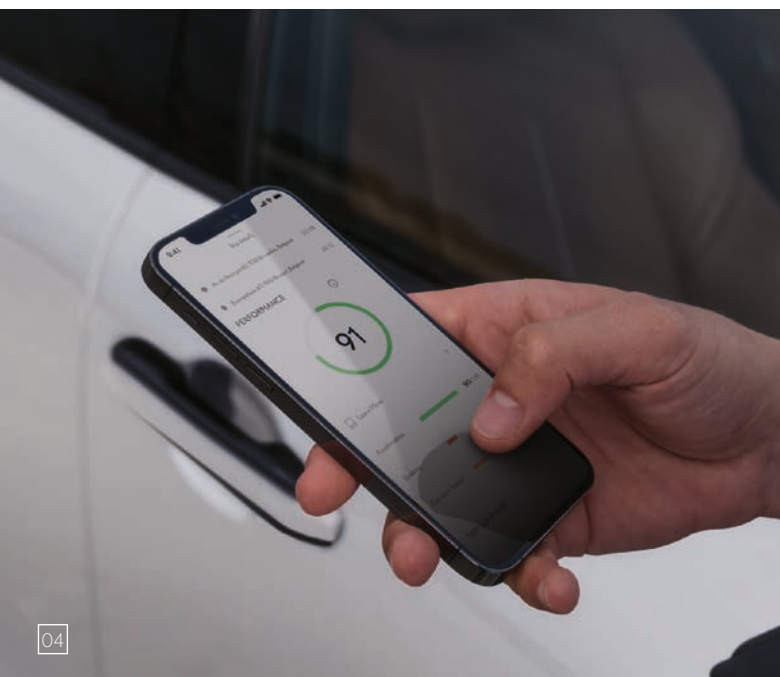

01. SZÉLES, SZÉLVÉDŐRE VETÍTETT VEZETÉSI INFORMÁCIÓK

A jármű adatait színesben vetíti ki közvetlenül a vezető elé. A kijelző többek között a navigációs rendszer utasításait, a biztonsági asszisztensek állapotát, a jármű adatait és az audiorendszer beállításait is Ön elé varázsolja, így nem kell levennie a tekintetét az útról. Az érintőfelületekkel ellátott kormánykeréknek köszönhetően használata zökkenőmentes.

02. 12,3" DIGITÁLIS MŰSZEREGYSÉG

A Tazuna koncepciót tovább erősíti az LBX új, 12,3" teljesen digitális műszeregysége, amely elsők között kapott helyet egy Lexus modellben. A műszerek és információk elrendezése és kiemelése a kiválasztott vezetési módtól függően változik, és személyre szabható.

03. CSEND ÉS TOKÉLETES HANGZÁS

Miközben hangcsillapító és rezgéscsökkentő intézkedésekkel biztosítottuk a Lexus modellektől megszokott csendet az utastérben, hangmérnöki csapatunk olyan hangokat alkotott, amelyek az erő és a dinamizmus benyomását keltik. A luxusautók ajtajának csukódási hangját is tökéletesítették.

04. 6 HANGSZÓRÓS AUDIORENDSZER

Az LBX-ben kiváló minőségű, 6 hangszórós audiorendszer áll rendelkezésre, amely fenséges high-end hangzást és éles hangokat biztosít. A hangszórók gazdag hangzást érnek el, lehetővé téve a tiszta és élénk énekhangok lejátszását.

05. 13 HANGSZÓRÓS MARK LEVINSON AUDIORENDSZER

Az LBX közel hangtalan utastere tökéletes környezetet biztosít az egyedi, 13 hangszórós Mark Levinson Premium Surround audiorendszer számára. Az exkluzív audiopartnerünk által megalkotott rendszert kifejezetten az autó utasteréhez optimalizálták. Az új 3D Surround Mark Levinson Surround rendszer és a Quantum Logic Immersion segítségével páratlan 7.1 csatornás házimozsi élményt nyújtó ClariFi elemzi a tömörített hangforrást, és a kivételes hangminőség érdekében kiegészíti az elveszett adatokat. A koncerttermi élményét tovább fokozva a csomagterben található mélynyomó gazdag és erőteljes hangzást produkál, élénken kifejezve az adott zene eredeti hangulatát és kontúrját.

06. VEZETÉK NÉLKÜLI TÖLTŐ / USB CSATLAKOZÓK

A kompatibilis okostelefonokat és egyéb elektronikai eszközöket a középkonzolon kényelmesen elhelyezett, indukciós elven működő, vezeték nélküli akkumulátortöltő segítségével is töltheti. Annak érdekében, hogy mobil eszközei mindig fel legyenek töltve és csatlakoztatva legyenek, az LBX-ben több USB-C csatlakozó is található.

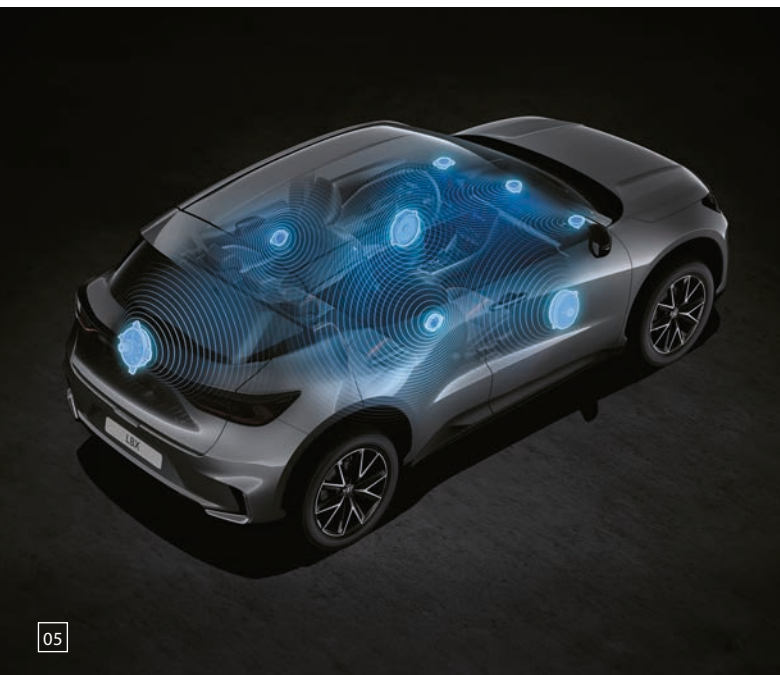
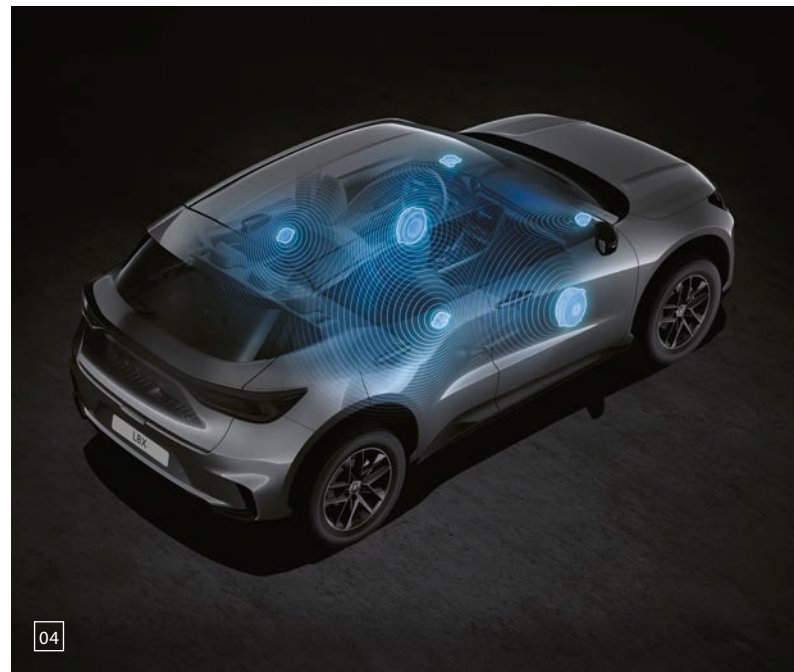

01. A LEXUS SAFETY SYSTEM + LEGÚJABB GENERÁCIÓJA

Az LBX a Lexus Safety System + legújabb generációjának fejlett aktív biztonsági és vezetéstámogató rendszereit használja, amelyek továbbfejlesztett, kiegészített funkciókkal ismerik fel még hatékonyabban a balesetveszélyes helyzeteket. Ezek közé tartozik az éberség figyelő monitor, amely a fáradtság vagy a figyelemhiány jeleit figyel a vezetőn, valamint a proaktív vezetési asszisztens kormányrágésegítéssel, amely az első kamera segítségével képes meghatározni a közeledő kanyar szögét, és a fordulóhoz érkezve beállítja a kormányrágésegítés erejét.

02. ÜTKÖZÉST MEGELŐZŐ BIZTONSÁGI RENDSZER

A motorkerékpárok nappali észlelése mellett a továbbfejlesztett Lexus ütközést megelőző rendszer még több lehetséges ütközés elkerülését teszi lehetővé, például balra/jobbra kanyarodáskor, illetve bevágás esetén. Felismeri az ütközés kockázatát a szembejövő forgalommal vagy az átkelő gyalogosokkal, amikor egy kereszteződésben kanyarodik az autó. Az ütközések elkerülésének esélyét fokozza a vészhelyzeti kormányzássegítő asszisztens is.

03. ADAPTÍV SEBESSÉGTARTÓ AUTOMATIKA

A rendszer egy milliméteres hullámhosszú radar és egy kamera segítségével érzékeli az Ön előtt haladó járművet, és megfelelő követési távolságot tart. Ha az elöl haladó jármű megáll, a rendszer az LBX-et is állóra fékezi, ha az említett jármű elindul, az LBX is elindul vele együtt. A rendszer korán észleli az elé vágó járműveket, és sáv- és nyomtartó rendszerrel együtt dolgozva automatikusan csökkenti a sebességet a kanyarokban.

04. VÉSZHELYZETI KORMÁNYZÁSSEGÍTŐ ASSZISZTENS

Ha ütközésveszély esetén megpróbál kikerülni egy gyalogost, aki közel van az autójához, vagy az autó útjában van, a vészhelyzeti kormányzássegítő asszisztens segít a manőverezésben, hogy megelőzze a véletlen sávelhagyást és az autó stabilitásának elvesztését.

05. PROAKTÍV VEZETÉSI ASSZISZTENS AKTÍV KORMÁNYASSZISZTENSSEL

A legújabb akadályfelismerő rendszerünkkel felszerelt LBX úttörő, új proaktív vezetési asszisztense figyel a közlekedőket és az autó előtt lévő tárgyakat, illetve szükség esetén proaktívan vezérli a fékeket és a kormányzást, hogy biztonságos távolságot tartson tőlük. Ezenkívül a lassítási asszisztens a gázpedál felengedésekor egyenletesebb és biztonságosabb lassítást tesz lehetővé, amely egy kanyar vagy az elöl haladó jármű közeledése esetén hasznos. A rendszer érzékeli a kanyarokat is, és beállítja a kormányzást segítő erőt a biztonságos és pontos kormányzás elősegítése érdekében.

06. SÁV- ÉS NYOMTARTÓ RENDSZER

A továbbfejlesztett sávkövető asszisztens a sáv közepén tartja az LBX-et a „természetes sávkövetés” funkció segítségével. A tökéletesített kanyarkezelésnek köszönhetően a rendszer segítséget nyújt a kanyarokban is.

07. JELZŐTÁBLA FELISMERŐ RENDSZER

A jelzőtábla felismerő rendszer (RSA) felismeri a közlekedési táblákat, és jelzi ezeket a vezető számára a multi-információs kijelzőn. Amikor a rendszer kapcsolódik az adaptív sebességtartó automatikához, akkor az autó automatikusan csökkenti a sebességét a jelzőtábla-felismerő rendszer által észlelt sebességkorlátozások szerint.

08. KIBŐVÍTETT BIZTONSÁGI CSOMAG

Míg a Lexus Safety System + az alapfelszereltség része minden európai modellben, a magasabb felszereltségi szintű változatok tulajdonosai a kibővített biztonsági csomaggal felszerelt autóval gazdagodnak, amely számos autonóm vezetési funkciót kínál. Ezek közé tartozik az új sávváltást támogató asszisztens és az első keresztirányú forgalomra figyelmeztető rendszer. Előbbi autópályás közlekedés során az irányjelző használatával lehetővé teszi az LBX számára, hogy az adaptív sebességtartó automatika segítségével automatikus sávváltást hajtson végre. Az első keresztirányú forgalomra figyelmeztető rendszer segít biztonságosabbá tenni a vezetést a kereszteződésekben azáltal, hogy észleli a balról vagy jobbról közeledő járműveket, amelyek esetleg a holtterben rejtve maradtak, és figyelmezteti a vezetőt a szélvédőre vetített vezetési információ és a központi multimédia kijelző segítségével.

09. AUTOMATIKUS TÁVFÉNY-VEZÉRLÉS

Az automatikus távfény-vezérlés érzékeli a közeledő járműveket és automatikusan lekapcsolja a távolsági fényszórót, ezzel csökkentve a kockázatát a más vezetők elvakításából származó baleseteknek, miközben biztosítja, hogy Ön mindig az útra tudjon koncentrálni.

10. ADAPTÍV TÁVFÉNY-VEZÉRLÉS

Az opcionális adaptív távfény-vezérlés (AHS) segít megelőzni, hogy az LBX elvakítsa a többi közlekedőt. Az AHS a szélvédő tetején elhelyezett kamera segítségével érzékeli az elöl haladó járművek fényét, és automatikusan optimalizálja a fényszóró fényeloszlását, hogy ne világítsa meg közvetlenül az elöttünk haladó vagy szembejövő járműveket. A fényszórókban található tizenkét független LED chip engedélyezés, illetve letiltás segítségével képesek pontosan szabályozni a megvilágított területet.

LEXUS SAFETY SYSTEM +

01

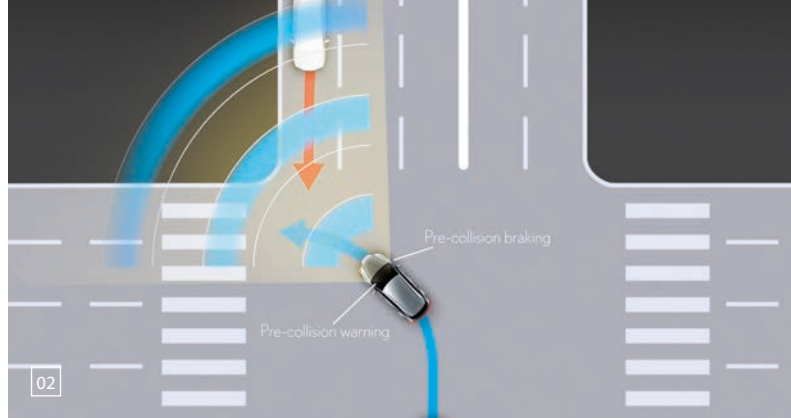

02

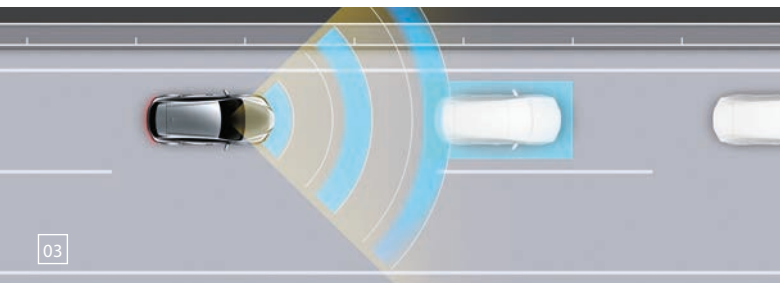

03

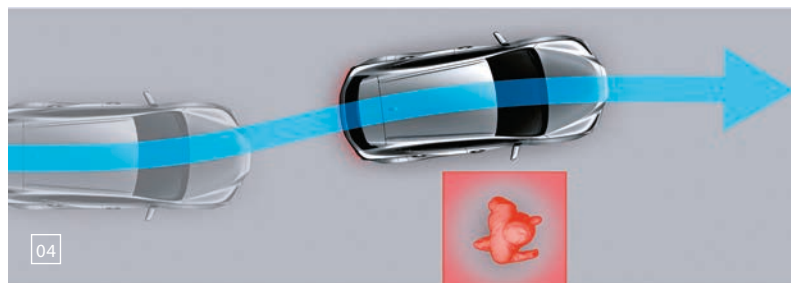

04

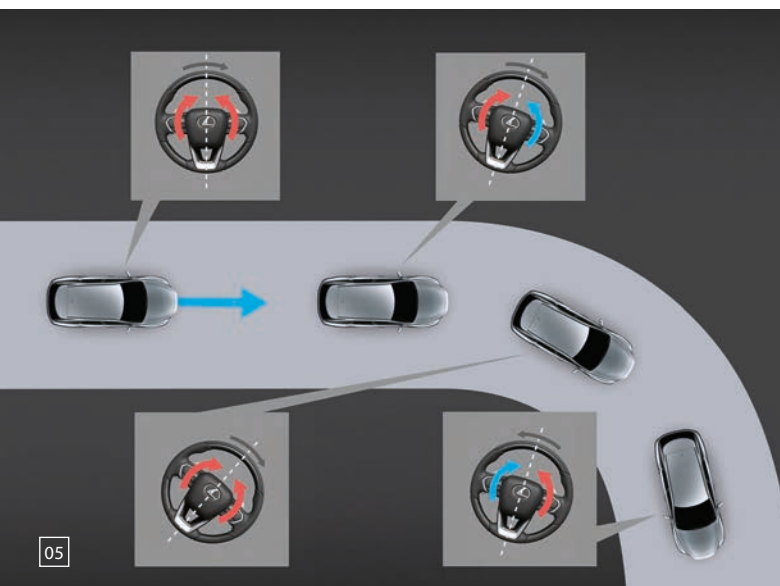

05

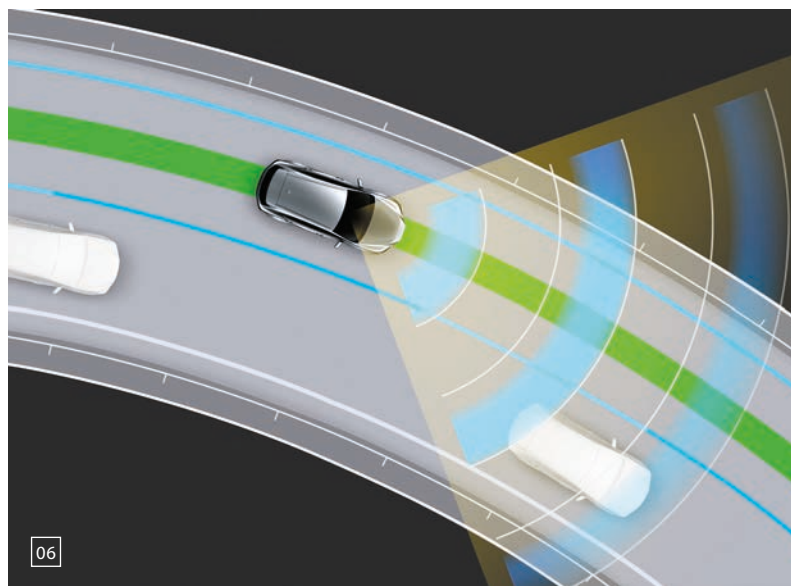

06

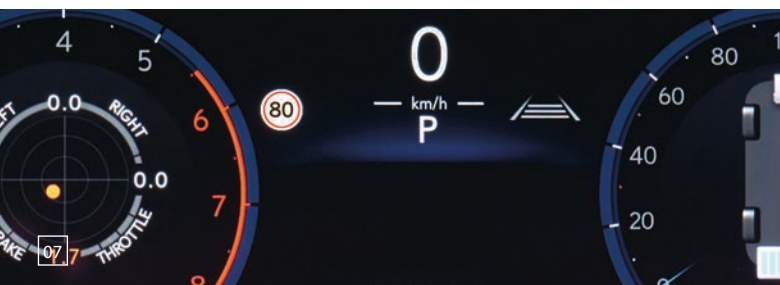

07



08



09



10

01. ÉBERSÉG FIGYELŐ MONITOR

A éberség figyelő monitor az LBX kormánya fölé szerelt kamerával folyamatosan ellenőrzi a vezető állapotát. A rendszer képes lelassítani vagy megállítani az autót, ha a vezető nem reagál a riasztásokra.

02. DIGITÁLIS PANORÁMA MONITOR

A kis helyeken való könnyebb manőverezés érdekében, a digitális panoráma monitor 360 fokos élőképet közvetít az autó környezetéről és előre rögzített képet az autó alatti körülményekről. Ezenkívül egy virtuális háromdimenziós képet is létrehoz az LBX-ről, amelynek köszönhetően olyan, mintha felülről láthatnánk az autót. Mindeközben a képernyőn segítséget nyújt a manőverek befejezéséhez a következő funkciók által:

- Az oldaltávolság nézet segítségével figyelheti a rendelkezésre álló teret, amikor egy keskeny úton halad el egy másik jármű mellett.
- A kanyarodási nézet segít elkerülni a padkákat kanyarodáskor.
- Az első keresztirányú forgalomfigyelő rendszer figyelmeztet a közeledő autókra, és az autó elejénél és oldalánál feltűnő akadályokra.
- Az ütközést megelőző rendszer és a parkolást támogató fékrendszer figyelmeztet az esetleges ütközésekre, és amennyiben szükséges, be is avatkozik.
- Az LBX alatti nézet segít, ha elhagyná az aszfaltot.

03. HOLTTERFIGYELŐ RENDSZER

A holtterfigyelő rendszer jelzi a szomszédos sávokban elhaladó járműveket - akár az LBX mögötti 70 méteres tartományban. Amennyiben a vezető az irányjelzővel jelzi, hogy sávot szeretne váltani, de a holtterbe érkezik egy autó, egy vészjelzés tűnik fel az adott oldali külső tükröben.

04. HÁTSÓ KERESZTIRÁNYÚ FORGALOMRA FIGYELMEZTETŐ RENDSZER

A hátsó keresztirányú forgalomra figyelmeztető rendszer segít elkerülni az alacsony sebességű, tolatáskor előforduló ütközéseket. A rendszer figyelmeztet az LBX mögötti területet és csökkenti a sebességet amennyiben úgy értékeli, hogy ütközés történhet. Szükség esetén a rendszer hangjelzéssel, valamint a 9,8" érintőképernyőn és a külső visszapillantó tükrökön feltűnő vészjelzéssel figyelmezteti Önt, és akár a féket is aktiválja.

05. FEJLETT PARKOLÓRENDSZER TÁVIRÁNYÍTÁSÚ PARKOLÁS FUNKCIÓVAL

A fejlett parkolórendszer a kormányzás, a gázadás és a fékezés automatikus vezérlését biztosítja, így az LBX vezetője számára stresszmentessé teszi a parkolást. Az extra kényelem érdekében a távirányítású parkolás funkció még többre képes, hiszen segítségével szűk helyekre manőverezheti be és ki autóját, miközben kívülről figyelmeztet. A rendszer kiváló irányíthatóságának köszönhetően az okostelefonjával kormányozva zökkenőmentes, biztonságos és ütközésmentes parkolást tesz lehetővé.

06. BIZTONSÁGOS KISZÁLLÁST SEGÍTŐ RENDSZER

Az LBX e-Latch elektronikus ajtózárszere össze van kötve a holtterfigyelő rendszerrel is, így létrehozva a biztonságos kiszállást segítő rendszert, amely figyelmeztet a hátról érkező autókra vagy kerékpárosokra, és szükség esetén megakadályozza az ajtó(k) nyitását. Ezzel 95 százalékkal csökkenhet az ajtónyitással összefüggésbe hozható balesetek kockázata.

07. 8 LÉGZSÁK

A kiemelkedően erős utascellában 8 légszák is támogatja az autóban helyet foglalók védelmét: kétlépcsős légszák és térdlégszák a vezető számára, egylépcsős légszák az első utas számára, középső légszák, amely csökkenti a vezető és az első utas ütközését, oldallégszák az első ülésekénél és függőnylégszák, melyek mindkét oldalon végigfutnak az utastéren.

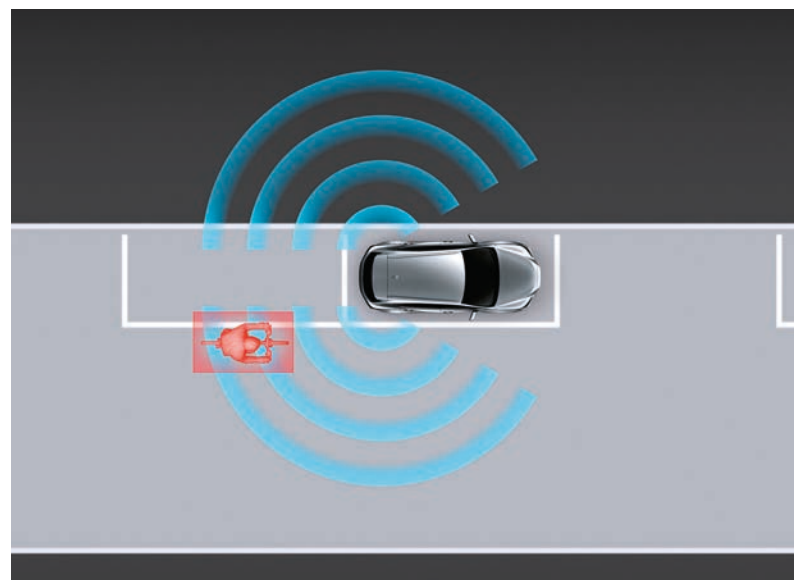
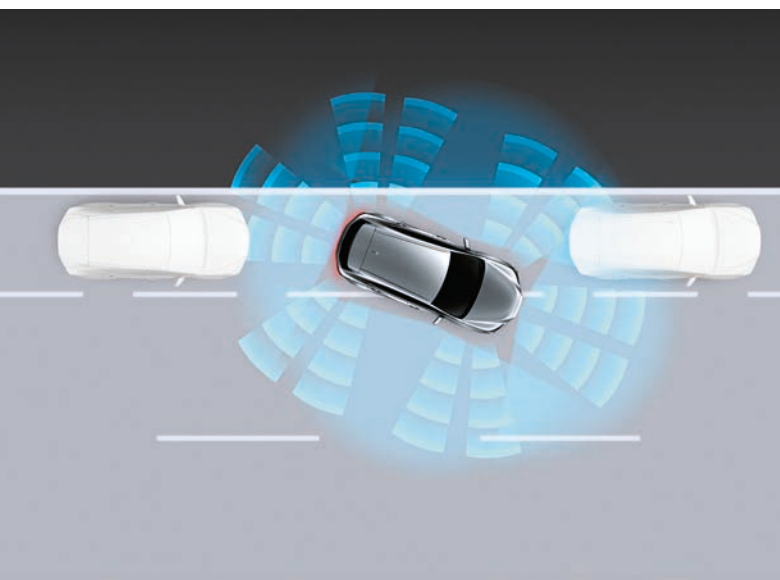
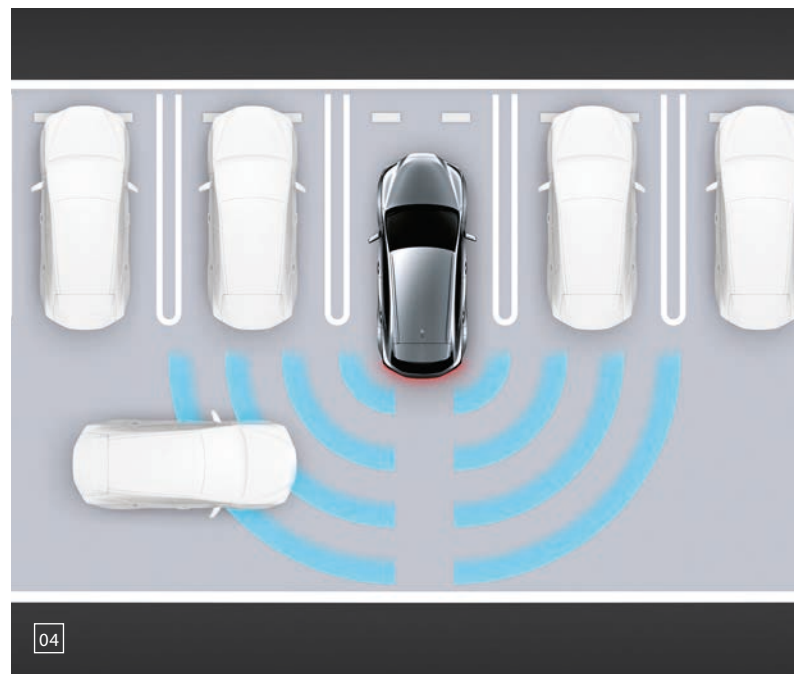

01

02

03

04

05

06

01. RENDKÍVÜL ERŐS PLATFORM

Az LBX a GA-B platformot használja, amelyet továbbfejlesztettünk, hogy kihasználja az alacsony súlypont, a széles nyomtáv, a rövid túlnyúlások és a rendkívül merev karosszéria alapvető előnyeit. Ezek az alapok adják az autó vezetési élményének magját is, amely segít biztosítani a Lexus Driving Signature filozófia megvalósítását az eddigi legkompaktabb csomagban. Mindez hozzájárul a vezető és az autó közötti természetes kommunikáció kialakításához, amely magabiztosságot, irányítást és kényelmet biztosít.

02. KÖNNYŰSÚLYÚ FELÉPÍTÉS

A karosszériát szerkezeti ragasztókkal és rövid osztású hegesztéssel, valamint merevítések és erősítések stratégiai elhelyezésével szilárdítottuk meg. Ugyanakkor a jármű tömegét könnyű anyagokkal, többek között alumínium motorháztetővel, valamint öntött műgyantából készült keréjkárat ívekkel, lengőkarokkal és alsó ajtóelemekkel tartottuk alacsonyan. A középső oszlopoknál és a lökhárítónál erős, mégis könnyű, forrópréselt anyagokat használtunk.

03. DINAMIKUS VÁROSI VISELKEDÉS

Mérnökeink olyan kompakt SUV-t alkottak, amely városban igazán dinamikus használható, köszönhetően az azonnali gázreakciónak és a teljesítmény gyors felépülésének. Egy olyan autót, amely kiváló kezelhetőséggel és kanyarstabilitással rendelkezik, és amelyet könnyű, kiszámítható és biztonságos vezetni, még a sűrű városi forgalomban is. A csípőpont 285 milliméterre helyezése segít abban, hogy a vezető jobban egygyé váljon az autóval, miközben a kormány mögül kiváló kilátás nyílik, különösen városi forgalomban.

04. FEJLETT FELFÜGGESZTÉS

Az első és hátsó felfüggesztést nagy merevségre és könnyű súlyra tervezték, így az LBX mozgékony, stabil kanyar- és kormányreakciót, valamint kifinomult menetkényelmet biztosít. Elöl minden változat MacPherson rugóstag-kialakítást kapott, míg hátul az elsőkerék-hajtású modellek csatolt lengőkaros, míg az összkerekhajtású LBX változatok kettős keresztlengőkaros megoldást alkalmaznak.

05. KIVÁLÓ AERODINAMIKA

Az LBX kiváló aerodinamikával rendelkezik, köszönhetően a szinte teljesen lapos padlólemeznek és a széleskörű szélcsatornás tesztelésnek. A légáramlás finomítása érdekében, a Lexus tervezői és mérnökei számos munkaórát áldoztak az első lökhárító alsó légterelőjének, a keréjkárat ívek légáramlásának, az autó oldalsó formáinak és a hátsó lökhárító alsó részeinek tökéletesítésére. Az eredmény pedig magáért beszél: még jobb járműstabilitás kisebb légellenállás és kevesebb zaj mellett.

06. ÜZEMMÓDVÁLASZTÓ

A 9,8" érintőképernyőn keresztül választhat az üzemmódválasztó beállításai közül, ezzel maximalizálva az autója hatékonyságát.

07. HEGYMENET ELINDULÁST SEGÍTŐ RENDSZER

A hegymenet elindulást segítő rendszer az emelkedőkön való elinduláskor behúzza hagyja a fékeket, ezzel megakadályozva az autó visszagurulását. Mindemellett a csúszós felületeken is minimálisra csökkenti a kerekek kipörgésének valószínűségét.

08. STABILITÁSVEZÉRLÉS

Az elektronikusan vezérelt fékrendszer része a stabilitásvezérlés. Ez automatikusan egyensúlyba hozza az első és a hátsó fékerő-eloszlást, hogy elnyomja a karosszéria dőlését és fenntartsa az egyenletes, megnyugtató teljesítményt. Segít csökkenteni a jármű dőlését kanyarodáskor, valamint kényelmesen és stabilan tartja az autót, miközben kiszűri a rezgéseket is.

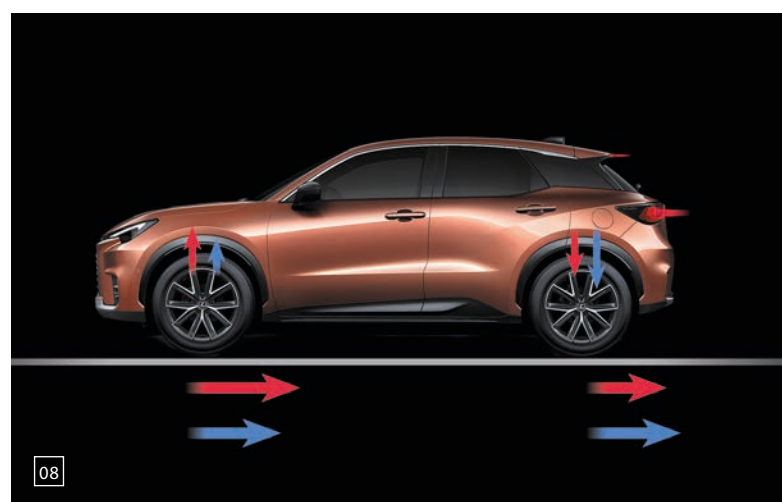
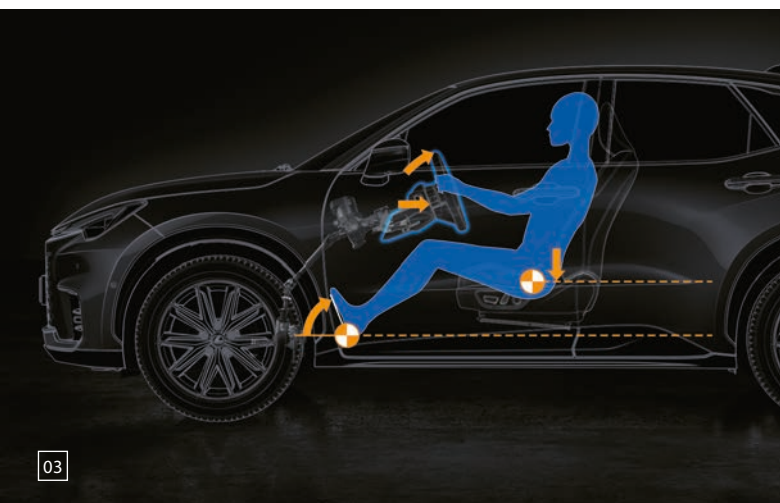
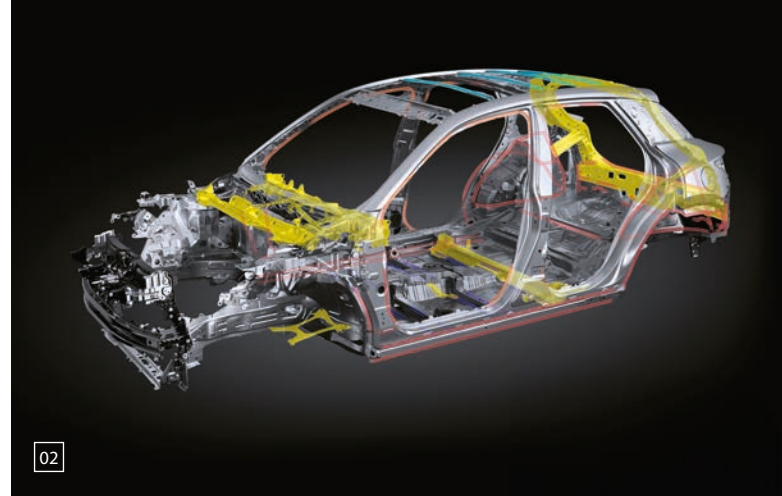
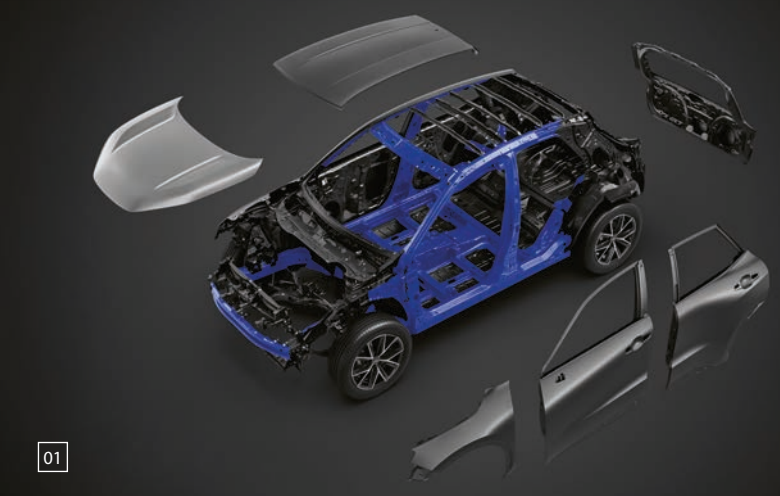

01. CSOMAGTERET VÉDŐ TARTOZÉKOK

HÁTSÓ ÜLÉSTÁMLA VÉDŐ

Megvédi a hátsó ülés háttámláját a szennyeződésektől és a kiömlő folyadékoktól, amikor lehatja az üléstámlákat hosszabb tárgyak szállítása érdekében. A texturált felület megakadályozza a tárgyak elmozdulását és elcsúszását.

CSOMAGTÉR TÁLCA

Úgy alakították ki, hogy illeszkedjen jármű csomagtartójához, és védelmet nyújtson a szennyeződések és a folyadékok ellen. Speciális csúszásgátló felületi mintázatot kapott, amely segít megállítani a csomagok csúszkálását.

02. VÉDELEM

VÉDŐFÓLIÁK

A Lexus fényezést védő fóliái tartós, hosszantartó védelmet biztosítanak a mindennapos károk ellen LBX modelljének legérzékenyebb pontjain. A teljesen átlátszó védőfóliák gyakorlatilag nem is látszódnak, miután felhelyezik őket a fényezésre.

CSOMAGTÉR SZŐNYEG

A prémium csomagtereszőnyeg alternatív lehetőséget kínál a csomagtér védelmére és megjelenésére. A szőnyeg strapabíró, praktikus és könnyen tisztítható.

BŐR PADLÓSZŐNYEG

Fényűző, ugyanakkor védelmet kínáló fekete bőr és textil autószőnyegek. Hangelnyelő anyagból készültek, tökéletesen illeszkednek, és a vezetőoldali szőnyeg kettős biztonsági rögzítéssel van ellátva, hogy megakadályozza a szőnyeg elmozdulását.

03. STÍLUS CSOMAG

A fekete, csiszolt felületű 5 duplaküllős kialakítás összetéveszthetetlen városi kifinomultságot sugároz.

OLDALSÓ KÜSZÖBOK

Az oldalsó küszöbök úgy vannak kialakítva, hogy szépen illeszkedjenek az autó oldalához, ezzel elegáns és erőteljes megjelenést biztosítva.

04. SZÁLLÍTÁS CSOMAG

TETŐCSOMAGTARTÓ

Élvezze az extra pakolhatóságot ezzel a teljesen zárható alumínium tetőcsomagtartóval. Könnyen felszerelhető, és biztonságos alapot képez a speciális tartozékok széles választékának, például a Lexus Roof Box M tetőcsomagtartónak a szállítására.

ROOF BOX M

Ez az áramvonalas tetődoboz helyet biztosít a sílécnek, snowboardoknak vagy bármi másnak, amit a nyaralásra magával szeretne vinni. A kulcsot nem lehet kivenni a zárból, amíg nem rögzül minden pont megfelelően. A tároló mindkét oldalról könnyű hozzáférést biztosít, így biztonságos és kényelmes is.

LESZERELHETŐ VONÓHOROG

A függőlegesen levehető vonóhorog erős korróziógátló felülettel rendelkezik, és úgy tervezték, hogy a vonófejet bármikor kedve szerint könnyedén felhelyezhesse és eltávolíthassa.

05. KUTYARÁCS

Ideális kiegészítő, ha rendszeresen szállít kutyát az autójában, de nem szeretné, ha négylábú barátja vezetés közben az üléseken ugrálna.



01



02



03



04



05

FELSZERELTSÉG CSOMAGOK**COMFORT**

Elektronikusan állítható deréktámasz a vezetőoldalon

Elektronikusan mozgatható külső tükrök

Elöl 2, hátul 1 USB port

Esőérzékelős ablaktörlők

Fűthető első ülések

Vezeték nélküli okostelefon töltő

COMFORT SAFETY

COMFORT csomag

Biztonságos kiszállást segítő rendszer (SEA)

Eberség figyelő monitor (DMC)

Elektrokromatikus belső tükör

Elektrokromatikus vezető oldali külső tükör

Hátsó keresztirányú forgalomra figyelmeztető rendszer (RCTA)

Holtérfigyelő rendszer (BSM)

Újgenerációs parkolószenzorok (PKSB, tárgy-, jármű-, és gyalogosfelismeréssel)

Vészhelyzeti hátsó elakadásjelző (FHL)

¹ Az LBX belépőmodell 2024 közepétől lesz elérhető, kizárólag FWD modellként.

FELSZERELTSÉG CSOMAGOK**TECH**

COMFORT SAFETY csomag

12,3" digitális műszeregység

Elektronikus mozdítású csomagterajtó

Nanoe X klímaberendezés

Smart Entry - Intelligens kulcsrendszer

PREMIUM

TECH csomag

Dinamikus fényszóróállítás

Első fényszórók AHS technológiáva

Kanyarkövető fényszórók

LED első ködfényszórók

ADVANCED

PREMIUM csomag

Aktív zajkioltó rendszer (ANC)

Első keresztirányú forgalomra figyelmeztető asszisztens (FCTA)

HUD - Szélvédőre vetített vezetési információk

Mark Levinson prémium audiorendszer (13 hangszórós)

Panorámanézetes parkolás (PVM)

Sávváltást támogató asszisztens (LCA)

¹ Az AWD modellek bizonyos piacokon nem állnak rendelkezésre. Az Emotion és Cool felszereltségek exkluzív kéttónusú fényezéssel érhetők el.

MŰSZAKI ADATOK

MOTOR	LBX FWD (AWD)
Hengerűrtartalom (cm ³)	1490
Hengerek / szelepek	S3 / 12
Max. teljesítmény (LE @ ford.)	91 @ 5500
Max. teljesítmény (kW @ ford.)	67 @ 5500
Max. nyomaték (Nm @ ford.)	120 @ 3600 - 4800
ELEKTROMOTOROK	
Típus	Állandó mágneses váltóáramú szinkronmotor / – (Állandó mágneses váltóáramú szinkronmotor / Aszinkron, indukciós)
Max. teljesítmény (LE) elől / hátul	94 / – (94 / 6,4)
Max. teljesítmény (kW) elől / hátul	69 / – (69 / 4,7)
Max. teljesítmény (Nm) elől / hátul	185 / – (185 / 52)
SEBESSÉGVÁLTÓ	
Típus	Elektronikus vezérlésű fokozatmentes váltómű
Hajtásmód	Elsőkerék-hajtás (E-FOUR)
ÖSSZTELJESÍTMÉNY¹	
Összteljesítmény (LE)	136
Összteljesítmény (kW)	100
TELJESÍTMÉNY	
Végsebesség (km/h)	170
Gyorsulás 0-100 km/óra (mp)	9,2 (9,6)
ÜZEMANYAG-FOGYASZTÁS² (l/100km)	
Kombinált	4,7-4,4 (5,0-4,6)
CO₂-KIBOCSÁTÁS² (g/km)	
Kombinált	100-107 (105-113)
EMISSZIÓS BESOROLÁS²	
Euro Besorolás	EURO 6e
TOMEGEK (kg)	
Legnagyobb megengedett össztömeg ³	1755 (1820)
Önsúly (min - max)	1280 - 1350 (1365 - 1415)
TÉRFOGATOK (l)	
Csomagtér kapacitás ³	332 / 330 (255 / 253)
Csomagtér kapacitás - lehajtott hátsó ülésekkel ⁴	994 / 992
Üzemanyagtartály térfogata	36
VONTATÓKAPACITÁS (kg)	
Fékezetlen vontatmány esetén	650
Fékezett vontatmány esetén	750

¹ A benzínmotor és az elektromotor(ok) kombinált értéke.

² Az üzemanyag-fogyasztásra és CO₂-kibocsátásra vonatkozó érték ellenőrzött környezetben került mérésre, az új WLTP EC 2017/1151 irányelv és kiegészítései követelményeinek megfelelően, egy európai alapfelszereltségű járművön. Az elektromos hatótáv, az elektromos energia, az üzemanyag-fogyasztás és CO₂-kibocsátás végső értékei minden konkrét jármű esetében a megrendelt opcionális felszereltségek figyelembe vételével számolhatók ki. Az Őn járművének elektromos hatótávolsága, elektromos energiája, üzemanyag-fogyasztása és CO₂-értékei eltérhetnek a mért értékektől. A vezetői viselkedés, valamint egyéb tényezők (mint például az útviszonyok, a forgalom, a jármű állapota, az abroncsnyomás, a beszerelt felszerelések, a terhelés, az utasok száma stb.) játszanak szerepet a jármű elektromos hatótávolságának, elektromos energiájának, üzemanyag-fogyasztásának és CO₂-kibocsátásának meghatározásában. További információ a WLTP tesztelési eljárásról: www.lexus.hu/legal/wltp

³ A csomagtér méretére vonatkozó adatok a VDA-módszer szerint értendők. Minden megadott adat tartalmazza a csomagtérpadló alatti helyet is. A csomagtérkapacitás az adott felszereltségtől függ. Az első feltüntetett adat a 6 hangszórós audiorendszerrel, a második adat a 13 hangszórós Mark Levinson® audiorendszerrel felszerelt modellekre vonatkozik. Az AWD modellek adatai minden modellre vonatkoznak azokon a piacokon, ahol pótkerékkel is rendelkezik a modell.

⁴ A vontatási kapacitás megadása nem jelenti azt, hogy a vonóhorog vagy egyéb vontatóberendezés az alapfelszereltség részét képezné.

A jelen prospektusban szereplő műszaki adatok a nyomtatás időpontjában rendelkezésre álló legfrissebb információkon alapulnak. További műszaki adatok, beleértve az esetleges frissítéseket, a www.lexus.hu oldalon találhatóak.

MŰSZAKI ADATOK

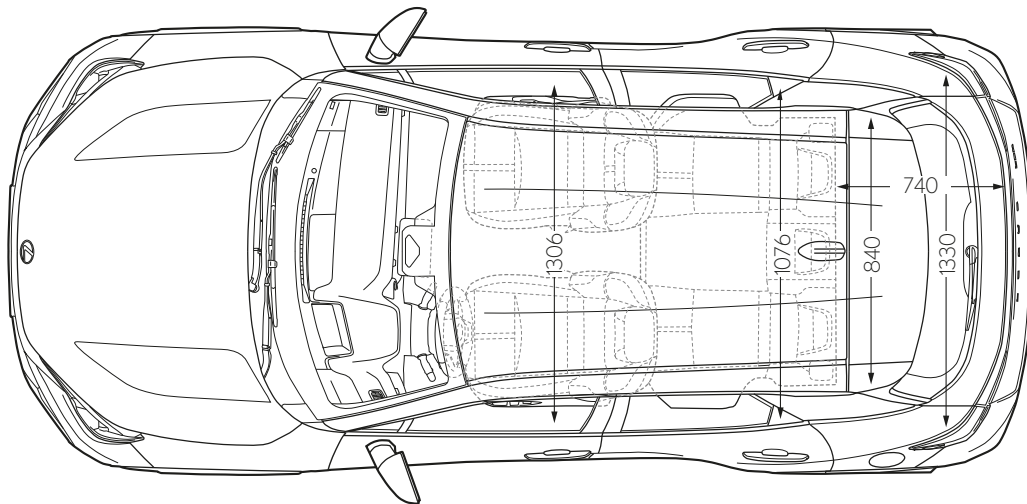
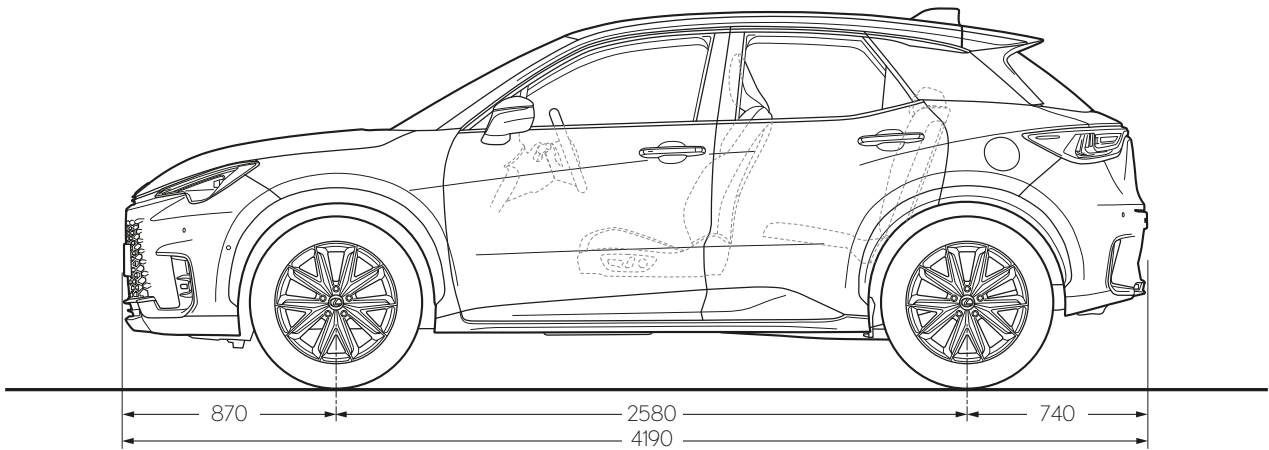
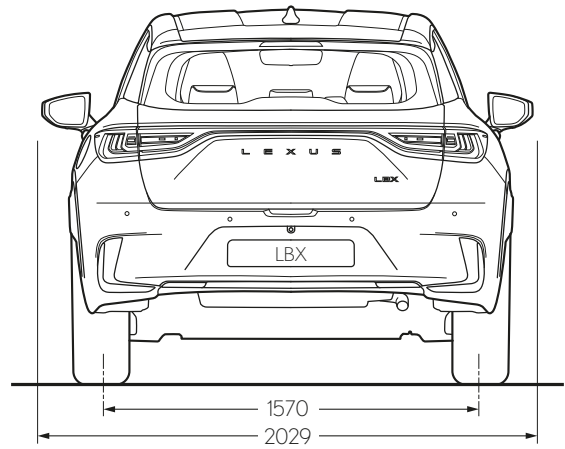
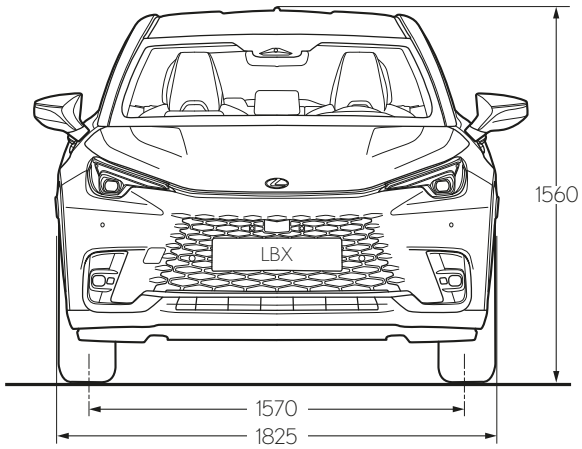

Megjegyzés: a fent ábrázolt méretek milliméterben vannak megadva.

LEGYEN A VENDÉGÜNK!

A VENDÉGSZERETET ŐSI JAPÁN FILOZÓFIÁJA HATÁROZZA MEG MINDAZT, AHOGYAN ÜGYFELEINKRŐL GONDOSKODUNK

A japán nyelvben 'vendégszeretetet és udvarias kiszolgálást' jelentő Omotenashi jóval több a kiváló szolgáltatásnál; ez egy ősrégi szemlélet, amelynek lényege a vendég kívánságainak teljesítése - még azelőtt, hogy azok egyáltalán megfogalmazódnának benne. Az Omotenashi meghatározza, hogyan tervezzük és építjük meg autóinkat, ahogy azt is, ahogyan Önnel, a Lexus-tulajdonossal törődünk. Nemcsak az eladáskor, hanem autója teljes élettartama alatt. Azt szeretnénk, hogy valahányszor kapcsolatba kerül velünk, érezze, mennyire sokra becsüljük. Hogy többet jelent számunkra egy ügyfélnél.

Magánszemélyként vagy flottavásárlóként egyaránt megtapasztalja az Omotenashit, amikor ellátogat márkakereskedéseinkbe. Barátságos munkatársaink olyan szívélyesen fogadják Önt, mintha a saját otthonukban látnák vendégül. A hívogató hangulatú és minden igényt kielégítő Lexus Lounge várókban üdítővel olthatja szomját, elolvashatja a legfrissebb híreket, böngészhet az interneten, vagy zavartalanul végezheti a munkáját. Eközben a Lexus szakemberei a legnagyobb hatékonysággal és precizitással dolgoznak az autóján, hogy Ön a lehető legrövidebb időn belül újra a volán mögé ülhessen.

LEXUS PRÉMIUM HIBRID GARANCIA

Öntöltő hibrid LBX modelljére díjmentesen biztosítjuk autója mellé a 10 év vagy 200 000 kilométerre szóló prémium hibrid garanciát a gyári garancián felül.

LEXUS PÉNZÜGYI MEGOLDÁSOK

A Lexus rugalmas pénzügyi megoldásaival minden eddiginél egyszerűbb egy Lexus használata és gondozása, legyen szó akár a finanszírozásról, a biztosításról, a karbantartásról vagy a gumiabroncsokról.

A Lexus nem csak az autói miatt különleges. Mindent, amit teszünk, áthat egy filozófia, ami testet ölt az autó birtoklásának élményében, és amitől Ön mindig különlegesnek érezheti magát. Különlegesnek, mint egy nagyra becsült vendég.





FEDEZZEN FEL MÉG TÖBBET ONLINE!

Fedezze fel és foglalja le online az LBX modellt! Honlapunkon könnyedén megismerheti és megtalálhatja az életstílusához leginkább illő felszereltségi szintet, emellett pedig világszínvonalú szolgáltatásainkról és finanszírozási ajánlatainkról is tájékozódhat.

<https://www.lexus.hu/new-cars/lbx-world-premiere>

© 2023 A Lexus Europe* fenntartja a jogot, hogy a műszaki jellemzők és a felszereltség bármely részletét előzetes bejelentés nélkül megváltoztassa. A felszereltség és a műszaki jellemzők a helyi igények és előírások függvényében is változhatnak. A Magyarországon érvényes változatokról a hivatalos Lexus Márkakereskedések adnak tájékoztatást.

Figyelem: a katalógusban megjelenő modellek és műszaki jellemzőik eltérhetnek a Magyarországon kapható modellektől és azok felszereltségétől. A kiadványban megjelenő színárnyalatok kissé eltérhetnek a fényezés valóságos színétől.

További információkért látogasson el honlapunkra a www.lexus.hu címen.

A Lexus nagy jelentőséget tulajdonít a környezet védelmének. Számos lépést teszünk azért, hogy járműveink egész élettartamuk alatt - a tervezéstől a gyártáson, forgalmazáson és értékesítésen át a mindennapi használatig - minimális hatást gyakoroljanak a környezetre. Márkakereskedője készséggel nyújt felvilágosítást a gépkocsi hasznos élettartamán túli hasznosítására vonatkozó előírásokról.

* A Lexus Europe a Toyota Motor Europe NV/SA csoport tagja.

A nyomtatás Európában készült 2023 decemberében.

 **LEXUS**
EXPERIENCE AMAZING