

# RENAULT MASTER

**5 év**  
VAGY 200 000 KM  
GARANCIA\*



az év  
haszongépjárműve 2025





RENAULT



VÁLASSZON  
KÉSZLETRŐL



AJÁNLATUNK

Készletről,  
akár 2 400 000 Ft  
kedvezményel<sup>1</sup>



GARANCIA

Master  
haszongépjárművekre  
5 év / 200 000 km  
garanciát biztosítunk!\*



**MÖBILIZE**  
FINANCIAL SERVICES

FIX 3,5% kamat/év  
állami támogatással  
Széchenyi Lízing MAX+  
program keretében!<sup>2</sup>

## Furgon - Duplakabinos Furgon

Karosszéria	Meghajtás	Hossz	Magasság	Össztömeg	Motor	Nettó listaár	Bruttó listaár
Furgon	Elsőkerék	L2	H2	3,5 t	105 LE	12 350 000	15 684 500
Furgon	Elsőkerék	L2	H2	3,5 t	130 LE	12 600 000	16 002 000
Furgon	Elsőkerék	L2	H2	3,5 t	150 LE	12 800 000	16 256 000
Furgon	Elsőkerék	L2	H2	3,5 t	170 LE	13 000 000	16 510 000
Furgon	Elsőkerék	L3	H2	3,5 t	130 LE	12 800 000	16 256 000
Furgon	Elsőkerék	L3	H2	3,5 t	150 LE	13 000 000	16 510 000
Furgon	Elsőkerék	L3	H2	3,5 t	170 LE	13 200 000	16 764 000
Duplakabinos Furgon	Elsőkerék	L3	H2	3,5 t	130 LE	13 850 000	17 724 500
Duplakabinos Furgon	Elsőkerék	L3	H2	3,5 t	150 LE	14 050 000	17 978 500
Duplakabinos Furgon	Elsőkerék	L3	H2	3,5 t	170 LE	14 250 000	18 232 500

Az ajánlat 2024. december 10-től visszavonásig vagy a készlet erejéig érvényes.





## Acél/Alumínium Billencs Szimplakabin/Duplakabin - Dobozos Szimplakabin Plató Szimplakabin/Duplakabin

Karosszéria	Meghajtás	Hossz	Magasság	Össztömeg	Motor	Nettó listaár	Bruttó listaár
Acél Billencs Szimplakabin	Elsőkerék	L2	H2	3,5 t	150 LE	13 650 000	17 335 500
Alumínium Billencs Szimplakabin	Elsőkerék	L2	H2	3,5 t	150 LE	13 950 000	17 716 500
Acél Billencs Szimplakabin	Elsőkerék	L2	H2	3,5 t	170 LE	13 850 000	17 589 500
Alumínium Billencs Szimplakabin	Elsőkerék	L2	H2	3,5 t	170 LE	14 150 000	17 970 500
Alumínium Billencs Szimplakabin	Elsőkerék	L3	H2	3,5 t	150 LE	14 750 000	18 732 500
Alumínium Billencs Szimplakabin	Elsőkerék	L3	H2	3,5 t	170 LE	14 950 000	18 986 500
Acél Billencs Duplakabin*	Elsőkerék	L3	H2	3,5 t	170 LE	14 750 000	18 732 500
Alumínium Billencs Duplakabin*	Elsőkerék	L3	H2	3,5 t	130 LE	15 050 000	19 113 500
Acél Billencs Duplakabin*	Elsőkerék	L3	H2	3,5 t	150 LE	14 950 000	18 986 500
Alumínium Billencs Duplakabin*	Elsőkerék	L3	H2	3,5 t	170 LE	15 250 000	19 367 500
Dobozos Szimplakabin**	Elsőkerék	L3	H1	3,5 t	150 LE	14 750 000	18 732 500
Dobozos Szimplakabin**	Elsőkerék	L3	H1	3,5 t	170 LE	14 950 000	18 986 500
Plató Szimplakabin	Elsőkerék	L3	H1	3,5 t	150 LE	13 400 000	17 018 000
Plató Szimplakabin	Elsőkerék	L3	H1	3,5 t	170 LE	13 600 000	17 272 000
Plató Duplakabin*	Elsőkerék	L3	H1	3,5 t	150 LE	13 900 000	17 653 000
Plató Duplakabin*	Elsőkerék	L3	H1	3,5 t	170 LE	14 100 000	17 907 000

\* 2025. áprilisában indul a gyártás

\*\* 2025. márciusában indul a gyártás

## Szimplakabinos Alváz - Duplakabinos Alváz - Paldólemezes Alváz

Karosszéria	Meghajtás	Hossz	Magasság	Össztömeg	Motor	Nettó listaár	Bruttó listaár
Szimplakabinos Alváz	Elsőkerék	L2	H1	3,5 t	170 LE	12 100 000	15 367 000
Szimplakabinos Alváz	Elsőkerék	L3	H1	3,5 t	150 LE	12 100 000	15 367 000
Szimplakabinos Alváz	Elsőkerék	L3	H1	3,5 t	170 LE	12 300 000	15 621 000
Duplakabinos Alváz*	Elsőkerék	L3	H1	3,5 t	150 LE	12 850 000	16 319 500
Duplakabinos Alváz*	Elsőkerék	L3	H1	3,5 t	170 LE	13 050 000	16 573 500
Paldólemezes Alváz	Elsőkerék	L2	H1	3,5 t	170 LE	11 950 000	15 176 500
Paldólemezes Alváz	Elsőkerék	L3	H1	3,5 t	150 LE	11 950 000	15 176 500
Paldólemezes Alváz	Elsőkerék	L3	H1	3,5 t	170 LE	12 150 000	15 430 500
Paldólemezes Alváz	Elsőkerék	L3	H1	4 t	170 LE	12 650 000	16 065 500

\* 2025. áprilisában indul a gyártás

**Az ajánlat 2024. december 10-től visszavonásig vagy a készlet erejéig érvényes.**

# MASTER FURGON SZÉRIAFELSZERELTSÉG

Master Furgon		Furgon	Duplakabinos Furgon
BIZTONSÁG	ABS	•	•
	ESC - Menetstabilizáló	•	•
	Központi ajtózár	•	•
	Vezetőoldali frontlégzsák	•	•
	Wide View holttérsókkentő tükör	•	•
	Belső visszapillantó tükör nélkül	•	•
	Elektromosan állítható és fűthető külső visszapillantó tükrök	•	•
	Vészhelyzeti féklámpa jelzés	•	•
	Acél motorvédő burkolat	•	•
	Magasságban állítható biztonsági övek	•	•
	Biztonsági öv bekapcsolására való figyelmeztetés	•	-
	2 db 3 gombos kulcs	•	•
	Alkoholszonda előkészítés	•	•
VEZETÉSTÁMOGATÁS	Tempomat sebességszabályozó és -korlátozó funkcióval	•	•
	Sebességkorlátozó nélkül	•	•
	Aktív vészfékező rendszer gyalogos- és kerékpáros érzékelő funkcióval	•	•
	Tolatóradarok	•	•
	Intelligens sebességkorlátozó táblákat felismerő rendszer	•	•
	Sávtartó rendszer	•	•
	Vészhívás funkció (e-Call)	•	•
	Éberségfigyelő asszisztens	•	•
MULTIMÉDIA	Eső- és fényérzékelő (automata fényszóró- és ablaktörlő kapcsolás)	•	•
	3,5" monokróm műszeregység két oldalt analóg mutatókkal	•	•
	On-line szolgáltatásokhoz való hozzáférés	•	•
	Rádióantenna a külső visszapillantó tükörbe építve	•	•
	10" openR link multimédia rendszer (Nem tartalmaz beépített Google-szolgáltatásokat!)	•	•
	Indukciós telefontöltő	•	•
	12V-os csatlakozó a kesztyűtartó feletti tárolóban + a D-oszlopon	•	•
	2 USB-C csatlakozó a klímavezérlő panel alatti tárolóban	•	•
	Manuális klímaberendezés	•	•
	Magasságban állítható vezetőülés állítható könyök- és deréktámasszal	•	•
KOMFORT, MEGJELÉNÉS	Kétszemélyes utasülés "Mobil iroda" elrendezéssel és tárolóval az ülés alatt (62 literes tároló)	•	•
	Zárt kesztyűtartó	•	•
	Zárt tároló a műszerfal tetején	•	•
	LED nappali menetfény	•	•
	LED tompított fényszórók	•	•
	Színezett ablaküvegek	•	•
	Halogén világítás a kabinban	•	•
	Magasságban és mélységben állítható kormányoszlop	•	•
	Elektromos, impulzív ablakemelők elöl	•	•
	Króm díszítések a légbefúvók körül és a sebességváltónál	•	•
	Fekete lökhárító betét a hűtőrács alatt	•	•
	Lemezelt teljes válaszfal	•	-
RAKTÉR, SZÁLLÍTÁS	Válaszfal nélkül	o	•
	Halogén világítás a raktérben	•	•
	Rögzítőgyűrűk a raktér padlóján (L2: 8db   L3: 10db)	•	•
	Lemezelt oldalfalak	•	•
	Vonóhorog kábel előkészítés	•	•
AJTÓK	Lemezfal a bal oldalon	•	-
	Üvegezett (fix üveges) lemezfal a bal oldalon	o	•
	Jobboldali, lemezelt tolóajtó	•	-
	Jobboldali, üvegezett (fix üveges) tolóajtó	a/*	•
180°-ban nyitható lemezelt hátsó ajtók	•	•	
KEREKEK	16" acél keréktárcsák	•	•
	VANGO dísztárcsa	•	•
	Teljesértékű pótkerék	•	•
	Keréknyomás ellenőrző rendszer	•	•
KÁRPIT	Sötét belső harmónia	•	•
	Szürke szövetkárpit kék varrással	•	-
	Sötét szürke szövetkárpit szürke varrással	-	•
Kárpitozott válaszfal az ülések mögött	•	-	

• - széria o - opció - nem elérhető \* - csomag része

# MASTER FURGON FELSZERELTSÉG

Master Furgon	Kód	Nettó ár	Bruttó ár	Rendelhetőség	Furgon	Duplakabinos Furgon
<b>CSOMAGOK</b>						
<b>CITY csomag:</b> Ködfényszórók kanyarfény funkcióval + Automata távolsági fényszórók	PCU28	110 000	139 700		o	o
<b>TÉLI csomag:</b> Fűthető első ülések + Fűthető első szélvédő	PCU52	110 000	139 700	Kétszemélyes utasülés esetén csak az ajtó felőli ülés fűtött!	o	-
<b>PARKOLÁS csomag:</b> Tolatókamera + Első-Hátsó-Oldalsó parkolóradarok	PCU74	145 000	184 150		o	o
<b>ÜVEGEZÉS csomag:</b> Jobboldali, üvegezett (fix üveges) tolóajtó + Üvegezett (fix üveges) lemezfal a bal oldalon + Üvegezett oldalfalak a 3. ülésorban	PCV0S	135 000	171 450		o	-
<b>ÜVEGEZÉS EXTRA csomag:</b> Fűthető hátsó ablaküveg + Baloldali, üvegezett (fix üveges) tolóajtó + Jobboldali, üvegezett (fix üveges) tolóajtó + Elektrokrom belső visszapillantó tükör + 180°-ban nyitható üvegezett hátsó ajtó	PCU38	300 000	381 000	PPN04 vagy NOPPN opcióval	o	-
<b>ÜVEGEZETT AJTÓ csomag:</b> Fűthető hátsó ablaküveg + Elektrokrom belső visszapillantó tükör + 270°-ban nyitható üvegezett hátsó ajtó	PCU36	150 000	190 500	NOPPN opcióval	o	o
<b>ÜVEGEZETT AJTÓ EXTRA csomag:</b> Fűthető hátsó ablaküveg + Elektrokrom belső visszapillantó tükör + Üvegezett és rácsosított válaszfal + 270°-ban nyitható üvegezett hátsó ajtó	PCV0W	175 000	222 250		o	-
<b>ÜVEGEZÉS PRÉMIUM csomag:</b> Fűthető hátsó ablaküveg + Baloldali, üvegezett (fix üveges) tolóajtó + Jobboldali, üvegezett (fix üveges) tolóajtó + Elektrokrom belső visszapillantó tükör + 270°-ban nyitható üvegezett hátsó ajtó	PCU32	350 000	444 500		o	-
<b>MIX RAKTÉR csomag:</b> Fa padlóburkolat a raktérben + Polipropilén műanyag oldalsó raktérborítás teljes magasságban	PCU44	235 000	298 450		o	-
<b>FA RAKTÉR csomag:</b> Fa padlóburkolat a raktérben + Fa oldalsó raktérborítás félmagasságig	PCU90	265 000	336 550		o	-
<b>PRO FA RAKTÉR csomag:</b> Fa padlóburkolat a raktérben + Fa oldalsó raktérborítás teljes magasságban	PCU86	365 000	463 550		o	o
<b>DUPLAKABIN PRO FA RAKTÉR csomag:</b> Fa padlóburkolat a raktérben + Fa oldalsó raktérborítás teljes magasságban + Rögztőgyűrűk az oldalfalakon	PCU92	375 000	476 250		-	o
<b>PRÉMIUM FA RAKTÉR csomag:</b> Fa padlóburkolat a raktérben + Fa oldalsó raktérborítás félmagasságig + LED világítás a raktérben + Rögztőgyűrűk az oldalfalakon	PCU64	285 000	361 950		o	-
<b>DUPLAKABIN PRÉMIUM PLUS FA RAKTÉR csomag:</b> Fa padlóburkolat a raktérben + Fa oldalsó raktérborítás teljes magasságban + LED világítás a raktérben	PCU96	365 000	463 550		-	o
<b>PRÉMIUM PLUS FA RAKTÉR csomag:</b> Fa padlóburkolat a raktérben + Fa oldalsó raktérborítás teljes magasságban + Rögztőgyűrűk az oldalfalakon + LED világítás a raktérben	PCU94	375 000	476 250		o	o
<b>VEZETÉS</b>						
Sebességkorlátozó 70 km/h-ig	FSL08	20 000	25 400		o	o
Sebességkorlátozó 80 km/h-ig	FSL02	20 000	25 400		o	o
Sebességkorlátozó 90 km/h-ig	FSL03	20 000	25 400		o	o
Sebességkorlátozó 100 km/h-ig	FSL04	20 000	25 400		o	o
Sebességkorlátozó 110 km/h-ig	FSL05	20 000	25 400		o	o
Ködfényszórók kanyarfény funkcióval	FFGL0	-	-	PCU28 csomagban rendelhető	*	*
Első-hátsó-oldalsó parkolóradarok	ITPI5	50 000	63 500		o/*	o/*
Tolatókamera	RRCAM	115 000	146 050		o/*	o/*
Hátrálást segítő rendszer (A belső visszapillantó tükör helyén található kijelző, amelyen folyamatosan az autó hátulján felszerelt kamera képe látható. Tolatáskor kikapcsol!)	RVICM	300 000	381 000		o	o
Holtérfigyelő rendszer	BSD00	115 000	146 050		o	o
Automata távolsági fényszórók (Kizárólag ködfényszórókkal rendelhető)	PRAHL	-	-	PCU28 csomagban rendelhető	*	*

• - széria o - opció - nem elérhető \* - csomag része

# MASTER FURGON FELSZERELTSÉG

Master Furgon	Kód	Nettó ár	Bruttó ár	Rendelhetőség	Furgon	Duplakabinos Furgon
<b>AKTÍV ÉS PASSZÍV BIZTONSÁG</b>						
Betörésgátló (kétszeri gombnyomásra a belső kilincsek számára is letiltja az ajtózárt kioldását egy esetleges ablakbetörést követően)	CLKSO	45 000	57 150	TLGMA opcióval	o	o
Pneumatikus felfüggesztés 55 mm emelés - 60 mm süllyesztés	LVCO0	850 000	1 079 500	DBWIA opcióval	o	o
Vezető- és utasoldali frontlégzsák	FAB02	75 000	95 250	ABCXL opcióval	o	o
Utasoldali frontlégzsák deaktiváló	ABCXL	5 500	6 985	FAB02 opcióval	o	o
Vezetőoldali oldallégzsák (Nem elérhető pneumatikus vezetőülés esetén!)	SABG0	60 000	76 200	HTS02 opcióval	o	o
Vezető- és utasoldali oldallégzsák	SABG2	100 000	127 000	ABCXL ASST5 FAB02 HTS02 és Furgon esetén IMI00 opciókkal	o	o
Elektrokrom belső visszapillantó tükör (kizárólag üvegezett hátsó ajtókkal, és üvegezett válaszfalal érhető el)	RVIMA	15 000	19 050	HTRWI/NHTRW PPN04 vagy HTRWI/NHTRW NOPPN és WDS27 vagy WDS18 opciókkal	o/*	o/*
Elektromosan állítható, behajtható és fűthető külső visszapillantó tükörök	WRAN2	30 000	38 100		o	o
Poroltó készülék (a vezetőülés jobb oldalára kerül)	PRFEX	15 000	19 050		o	o
Digitál tachográf	TCGRA	225 000	285 750		o	o
Riasztó	ALAR3	100 000	127 000		o	o
Első sárfogók	FMDG0	15 000	19 050		o	o
Első és hátsó sárfogók	FRMG0	25 000	31 750		o	o
Harmadik pótkulcs	ADDKE	20 000	25 400		o	o
<b>MULTIMÉDIA, NAVIGÁCIÓ</b>						
10" openR link multimédia és navigációs rendszer beépített Google-szolgáltatásokkal	NA485	250 000	317 500		o	o
Magyar nyelvű műszeregység	00HUN	0	0		o	o
<b>BELSO MEGJELENÉS ÉS KOMFORT</b>						
Fekete műbőr kárpitozás szürke varrással	IMI00	40 000	50 800	Hamarosan!	o	o
Automata klímaberendezés	ACD02	85 000	107 950		o	o
Fűthető első szélvédő	HTWSN	60 000	76 200		o/*	o/*
Fűthető első ülések (Kétszemélyes utasülés esetén csak az ajó felőli ülés fűtött!)	HTS02	60 000	76 200		o/*	o/*
Pneumatikus lengéscsillapítású vezetőülés	DRST5	175 000	222 250	Furgon esetén IMI00 opcióval	o	o
Egyszemélyes utasülés állítható könyöktámasszal	ASST4	0	0	FAB02 ABCXL és Furgon esetén IMI00 opcióval	o	o
Egyszemélyes utasülés állítható könyök- és deréktámasszal	ASST5	0	0	FAB02 ABCXL és Furgon esetén IMI00 opcióval	o	o
Kétszemélyes, fix utasülés tárolóval az ülés alatt (62 literes tároló)	ASST2	0	0	Negatív, fosztó opció	o	-
LED világítás a kabinban	RMLT2	25 000	31 750		o	o
<b>KÜLSŐ MEGJELENÉS</b>						
Színre fújtt lökhárító betét a hűtőrács alatt	ACCTC1	30 000	38 100	Kizárólag Agave zöld /Ásvány fehér / Csillagszürke fényezésekkel	o	o
AIRNA dísztárcsa	RIM04	30 000	38 100		o	o
Defektjavító készlet	REPKT	0	0	Negatív, fosztó opció! Törli a széria pótkereket!	o	o
Négyévszakos gumibroncsok	TYALS	75 000	95 250		o	o
Ingyenes fényezés (nem metál): Ásvány fehér <sup>3</sup>		0	0		o	o
Nem metál fényezés: Éjféli szürke, Tűzoltó piros, Agave zöld <sup>3</sup>		115 000	146 050		o	o
Metál fényezés: Fekete gyémánt, Viharszürke, Csillagszürke <sup>3</sup>		175 000	222 250		o	o

<sup>3</sup> Az Ásvány fehér, Agave zöld és Csillagszürke fényezések csak színre fújtt lökhárító betéttel rendelhetők.

• - széria o - opció - nem elérhető \* - csomag része

## MASTER FURGON FELSZERELTSÉG

Master Furgon	Kód	Nettó ár	Bruttó ár	Rendelhetőség	Furgon	Duplakabinos Furgon
<b>RAKTÉR, VONÓHOROG, SZÁLLÍTÁS</b>						
Vonóhorog	TWBPW	175 000	222 250	DBWIA opcióval	o	o
Kábelköteg-csatlakozó felépítményhez	RCDEV	10 000	12 700		o	-
Kábelköteg felépítményhez	WIADA	30 000	38 100		o	o
Multiplex adaptációs egység	DBWIA	65 000	82 550		o	o
Segédberendezés meghajtása motorról	PWTKE	85 000	107 950		o	o
Megerősített akkumulátor (720A - 70 Ah)	REFBT	30 000	38 100		o	o
Válaszfal nélkül	NOPPN	0	0	Szimplakabinon negatív, fosztó opció; Duplakabinon széria	o	•
Üvegezett és rácozott válaszfal	PPN04	30 000	38 100		o/*	-
Fa padlóburkolat a raktérben	RRWFL	85 000	107 950		o	o
Fa oldalsó raktérborítás teljes magasságban	ICTF0	275 000	349 250	RRWFL opcióval	o	o
Polipropilén műanyag oldalsó raktérborítás teljes magasságban	ICTF3	150 000	190 500	PCU44 csomagban rendelhető	o	-
Fa oldalsó raktérborítás félmagasságig	ICTM0	175 000	222 250	RRWFL opcióval	o	-
LED világítás a raktérben	LULI2	25 000	31 750		o/*	o/*
Rögzítőgyűrűk az oldalfalakon 4db a D-oszlopon (L2-L3)	TDHFS	10 000	12 700		o/*	o/*
Üvegezett oldalfalak a 3. ülésorban	RBSFW	85 000	107 950		o	-
<b>TOLÓAJTÓK, HÁTSÓ AJTÓK</b>						
Üvegezett (fix üveges) lemezfal a bal oldalon	LPAFW	30 000	38 100	RPAFW vagy RSRFW opciókkal	o	•
Baloldali, lemezelt tolóajtó	LSLNW	185 000	234 950		o	-
Baloldali, üvegezett (fix üveges) tolóajtó	LSLFW	200 000	254 000	RPAFW vagy RSRFW opciókkal	o/*	-
Lemez oldalfal a jobboldali tolóajtó helyén	RPANW	0	0	Negatív, fosztó opció Törli a jobboldali tolóajtót!	o	-
Üvegezett oldalfal a jobboldali tolóajtó helyén	RPAFW	85 000	107 950	Törli a jobboldali tolóajtót! Helyére egy üvegezett panel kerül	o	-
Jobboldali, üvegezett (fix üveges) tolóajtó	RSRFW	30 000	38 100		o/*	•
270°-ban nyitható lemezelt hátsó ajtók (kivéve L1)	PDS27	85 000	107 950		o	o
180°-ban nyitható üvegezett hátsó ajtók	WDS18	60 000	76 200	HTRWI és Duplakabin esetén RVIMA opcióval	o/*	o
270°-ban nyitható üvegezett hátsó ajtók	WDS27	110 000	139 700	HTRWI és Duplakabin esetén RVIMA opcióval	o/*	o/*
Fűthető hátsó ablaküveg	HTRWI	30 000	38 100	WDS18 vagy WDS27 és Duplakabin esetén RVIMA opcióval	o/*	o

• - széria o - opció - nem elérhető \* - csomag része

# MASTER ALVÁZ SZÉRIAFELSZERELTSÉG

Master Alváz		Billencs	Dobozos	Plató	Alváz
BIZTONSÁG	ABS	•	•	•	•
	ESC - Menetstabilizáló	•	•	•	•
	Központi ajtózárr	•	•	•	•
	Vezetőoldali frontlégszák	•	•	•	•
	Wide View holttérsókkentő tükör	•	•	•	•
	Belső visszapillantó tükör nélkül	-	•	-	o/-
	Elektrokromm belső visszapillantó tükör	•	-	•	•
	Elektromosan állítható és fűthető külső visszapillantó tükrök	•	•	•	•
	Vészhelyzeti féklámpa jelzés	•	•	•	•
	Digitál tachográf (4 t-s változatokon széria)	o	o	o	o/*
	Acél motorvédő burkolat	•	•	•	•
	Magasságban állítható biztonsági övek	•	•	•	•
	Biztonsági öv bekapcsolására való figyelmeztetés	•	•	•	•
	2 db 3 gombos kulcs	•	•	•	•
VEZETÉSTÁMOGATÁS	Tempomat sebességszabályozó és -korlátozó funkcióval	•	•	•	•
	Sebességkorlátozó nélkül (4 t-s változatokon nem elérhető)	•	•	•	•/-
	Sebességkorlátozó 90 km/h-ig (4 t-s változatokon széria)	o	o	o	•/o
	Aktív vészfékező rendszer gyalogos- és kerékpáros érzékelő funkcióval	•	•	•	•
	Tolatóradarok	•	•	•	•
	Intelligens sebességkorlátozó táblákat felismerő rendszer	•	•	•	•
	Sávartó rendszer	•	•	•	•
	Vészhívás funkció (e-Call)	•	•	•	•
	Holttérfelügyelő rendszer (3500 kg-os változatokon nem elérhető)	•	•	•	•
	Éberségfigyelő asszisztens	•	•	•	•
	Eső- és fényérzékelő (automata fényszóró- és ablaktörlő kapcsolás)	•	•	•	•
	Tetőspoiler	-	•	-	-
	3,5" monokrom műszeregység két oldalt analóg mutatókkal	•	•	•	•
	On-line szolgáltatásokhoz való hozzáférés	•	•	•	•
MULTIMÉDIA	Rádióantenna a külső visszapillantó tükörbe építve	•	-	•	•
	10" openR link multimédia rendszer (Nem tartalmaz beépített Google-szolgáltatásokat!)	•	•	•	•
	Indukciós telefontöltő	•	•	•	•
	12V-os csatlakozó a kesztyűtartó feletti tárolóban	•	•	•	•
	2 USB-C csatlakozó a klímavezérlő panel alatti tárolóban	•	•	•	•
	Manuális klímaberendezés	•	•	•	•
KÖMFORT, MEGJELENÉS	Magasságban állítható vezetőülés állítható könyök- és deréktámasszal	•	•	•	•
	Kétszemélyes utasülés "Mobil iroda" elrendezéssel és tárolóval az ülés alatt (62 literes tároló)	•	•	•	•
	Zárt kesztyűtartó	•	•	•	•
	Zárt tároló a műszerfal tetején	•	•	•	•
	LED nappali menetfény	•	•	•	•
	LED tompított fényszórók	•	•	•	•
	Színezett ablaküvegek	•	•	•	•
	Halogén világítás a kabinban	•	•	•	•
	Magasságban és mélységben állítható kormányoszlop	•	•	•	•
	Elektromos, impulzív ablakemelők elöl	•	•	•	•
	Króm díszítések a légbefúvók körül és a sebességváltónál	•	•	•	•
	Fekete lökhárító betét a hűtőrács alatt	•	•	•	•
	Válaszfal nélkül (Padlólemez Alvázaikon széria)	-	-	-	•/-
	270°-ban nyitható hátsó ajtók	-	•	-	-
SZÁLLÍTÁS, VÁLASZFAL	Kábelköteg-csatlakozó felépítményhez (150 LE-s Billencseken és Padlólemez Alvázaikon széria)	o/*	•	o	•/*
	Alumínium plató	•/-	-	•	-
	Acél plató	•/-	-	-	-
	Hátrabilenő acél plató (3.28 m)	•/-	-	-	-
	Hátrabilenő alumínium plató (3.28 m)	•/-	-	-	-
	Üvegezett válaszfal (Padlólemez Alvázaikon nem elérhető)	•	•	•	•/-
	Vonóhorog kábel előkészítés	•	•	•	•
KERÉKEK	16" acél keréktárcsák	•	•	•	•
	BASIC felniközép	•	•	•	•
	Teljesértékű pótkerék	•	•	•	•
	Keréknyomás ellenőrző rendszer	•	•	•	•
KÁRPIT	Sötét belső harmónia	•	•	•	•
	Szővetkárpitozás	•	•	•	•
	Válaszfal kárpitozás (Szimplakabinos verziókon széria)	•/-	•	•/-	•/-/o

• - széria o - opció - nem elérhető \* - csomag része



# MASTER ALVÁZ FELSZERELTSÉG

Master Alváz	Kód	Nettó ár	Bruttó ár	Rendelhetőség	Billencs	Dobozos	Plató	Alváz
<b>CSOMAGOK</b>								
<b>LÉGSZÁK csomag:</b> Utasoldali frontlégszák (manuálisan kikapcsolható) + Vezetőoldali oldallégszák	PCV68	135 000	171 450	HTS02 opcióval	o	o	o	o
<b>LÉGSZÁK EXTRA csomag:</b> Utasoldali frontlégszák (manuálisan kikapcsolható) + Vezető- és utasoldali oldallégszák	PCV70	175 000	222 250	ASST5 HTS02 opciókkal Csak Duplakabinos verziókon elérhető!	o/-	-	o/-	o/-
<b>MULTIPLIX csomag:</b> Kábelköteg felépítményezéshez + Multiplex adaptációs egység	PCV54	85 000	107 950		-	-	-	o
<b>MULTIPLIX EXTRA csomag:</b> Kábelköteg felépítményezéshez + Hosszított kábelköteg felépítményezéshez + Multiplex adaptációs egység	PCV60	90 000	114 300		-	-	-	o
<b>MULTIPLIX PRÉMIUM csomag:</b> Kábelköteg felépítményezéshez + Hosszított kábelköteg felépítményezéshez + Kábelköteg-csatlakozó felépítményhez + Multiplex adaptációs egység	PCV62	100 000	127 000	Padlólemez Alvázaikon nem elérhető!	-	-	-	o/-
<b>KÁBEL csomag:</b> Kábelköteg felépítményezéshez + Hosszított kábelköteg felépítményezéshez	PCV64	30 000	38 100		-	-	-	o
<b>KÁBEL EXTRA csomag:</b> Kábelköteg felépítményezéshez + Hosszított kábelköteg felépítményezéshez + Kábelköteg csatlakozó felépítményhez	PCV58	40 000	50 800	Padlólemez Alvázaikon nem elérhető!	-	-	-	o/-
<b>FELÉPÍTMÉNYEZÉS csomag:</b> Hosszított kábelköteg felépítményhez + Hosszúszerű visszapillantó tükör + Elektromosan állítható, behajtható és fűthető külső visszapillantó tükörök	PCV52	75 000	95 250		-	-	-	o
<b>AKTÍV ÉS PASSZÍV BIZTONSÁG</b>								
Betörésgátló (kétszeri gombnyomásra a belső kilincsek számára is letiltja az ajtózárlat kioldását egy esetleges ablakbetörést követően)	CLKS0	45 000	57 150	TLGMA opcióval	o	o	o	o
Pneumatikus felüggesztés 55 mm emelés - 60 mm süllyesztés	LVCO0	850 000	1 079 500	DBWIA opcióval	o	o	o	o
Vezető- és utasoldali frontlégszák	FAB02	75 000	95 250	ABCXL opcióval	o/*	o/*	o/*	o/*
Utasoldali frontlégszák deaktiváló	ABCXL	6 000	7 620	FAB02 opcióval	o/*	o/*	o/*	*
Vezetőoldali oldallégszák (Nem elérhető pneumatikus vezetőülés esetén!)	SABG0	60 000	76 200	HTS02 opcióval	o/*	o/*	o/*	*
Vezető- és utasoldali oldallégszák	SABG2	100 000	127 000	ASST5 HTS02 opciókkal és PCV70 csomaggal Csak Duplakabinos verziókon elérhető!	o/-	-	o/-	o/-
Belső visszapillantó tükör nélküli	NORVI	0	0	PPN00 opcióval Csak Padlólemez Alvázaikon elérhető!	-	•	-	o/-
Elektromosan állítható, behajtható és fűthető külső visszapillantó tükörök	WRAN2	30 000	38 100		-	•	-	o
Hosszúszerű visszapillantó tükör	EXEXM	45 000	57 150	WRAN2 opcióval	-	•	-	o
Poroltó készülék (a vezetőülés jobb oldalára kerül)	PRFEX	15 000	19 050		o	o	o	o
Aláfutásgátló	RPB00	250 000	317 500		o	o	-	-
Digitál tachográf	TCGRA	225 000	285 750	4 t-s Padlólemez Alvázaikon széria	o	o	o	o/•
Riasztó	ALAR3	100 000	127 000		o	o	o	o
Első sárfogók	FMDG0	15 000	19 050		o	o	o	o
Első és hátsó sárfogók	FRMG0	25 000	31 750		o	o	o	o
Harmadik pótkulcs	ADDKE	20 000	25 400		o	o	o	o

• - széria o - opció - nem elérhető \* - csomag része

# MASTER ALVÁZ FELSZERELTSÉG

Master Alváz	Kód	Nettó ár	Bruttó ár	Rendelhetőség	Billencs	Dobozos	Plató	Alváz
<b>VEZETÉS</b>								
Sebességkorlátozó 70 km/h-ig	FSL08	20 000	25 400	4 t-s Padlólemezes Alvázon nem elérhető!	o	o	o	o/-
Sebességkorlátozó 80 km/h-ig	FSL02	20 000	25 400	4 t-s Padlólemezes Alvázon nem elérhető!	o	o	o	o/-
Sebességkorlátozó 90 km/h-ig	FSL03	20 000	25 400		o	o	o	o/•
Sebességkorlátozó 100 km/h-ig	FSL04	20 000	25 400	4 t-s Padlólemezes Alvázon nem elérhető!	o	o	o	o/-
Sebességkorlátozó 110 km/h-ig	FSL05	20 000	25 400	4 t-s Padlólemezes Alvázon nem elérhető!	o	o	o	o/-
Ködfényszórók kanyarfény funkcióval	FFGL0	45 000	57 150	PRAHL opcióval	o	o	o	o
Tolatókamera	RRCAM	115 000	146 050		o	o	o	o
Automata távolsági fényszórók (Kizárólag ködfényszórókkal rendelhető)	PRAHL	85 000	107 950	FFGL0 opcióval	o	o	o	o
<b>MULTIMÉDIA, NAVIGÁCIÓ</b>								
10" openR link multimédia és navigációs rendszer beépített Google-szolgáltatásokkal	NA485	250 000	317 500		o	o	o	o
Magyar nyelvű műszeregység	00HUN	0	0		o	o	o	o
<b>BELSŐ MEGJELENÉS ÉS KOMFORT</b>								
Műbőr kárpitozás	IMI00	50 000	63 500	Hamarosan!	o	o	o	o
Válaszfal kárpitozás	PPINS	30 000	38 100	Szimplakabinon széria, Duplakabinon nem elérhető, Padlólemezes Alvázon PPN00 NORVI opciókkal	•/-	•	•/-	•/-/o
Automata klímaberendezés	ACD02	85 000	107 950		o	o	o	o
Fűthető első szélvédő	HTWSN	60 000	76 200		o	o	o	o
Fűthető első ülések (Kétszemélyes utasülés esetén csak a szélső (ablaknál lévő) ülés fűtött!)	HTS02	60 000	76 200		o	o	o	o
Pneumatikus lengéscsillapítású vezetőülés	DRST5	175 000	222 250	Szimplakabinos Alvázakon IMI00 opcióval	o	o	o	o
Kétszemélyes, fix utasülés tárolóval az ülés alatt (62 literes tároló)	ASST2	0	0		o	o	o	o
Egyszemélyes utasülés állítható könyöktámasszal	ASST4	0	0	Billencs/Dobozos/Plató: FAB02 ABCXL opciókkal Alváz: HTS02 PCV68 és IMI00 (Szimplakabin)	o	o	o	o
Egyszemélyes utasülés állítható könyök- és deréktámasszal	ASST5	0	0	Billencs/Dobozos/Plató: FAB02 ABCXL opciókkal Alváz: HTS02 PCV70 Csak Duplakabinos verziókon elérhető!	o/-	-	o/-	o/-
LED világítás a kabinban	RMLT2	25 000	31 750		o	o	o	o
<b>KÜLSŐ MEGJELENÉS</b>								
Színre fújtt lökhárító betét a hűtőrács alatt	ACCTC1	30 000	38 100	Kizárólag Agave zöld /Ásvány fehér / Csillagszürke fényezésekkel	o	o	o	o
VANGO dísztárcsa	RIM02	10 000	12 700	4 t-s Padlólemezes Alvázon nem elérhető!	o	o	o	o/-
AIRNA dísztárcsa	RIM04	30 000	38 100		o	o	o	o
Defektjavító készlet	REPKT	0	0	Negatív, fosztó opció! Törli a széria pótkereket!	o	o	o	o
Négyévszakos gumibroncsok	TYALS	75 000	95 250		o	o	o	o
Ingyenes fényezés (nem metál): Ásvány fehér <sup>3</sup>		0	0		o	o	o	o
Nem metál fényezés: Éjfélt szürke, Tűzoltó piros, Agave zöld <sup>3</sup>		115 000	146 050		o	o	o	o
Metál fényezés: Fekete gyémánt, Viharszürke, Csillagszürke <sup>3</sup>		175 000	222 250		o	o	o	o

<sup>3</sup> Az Ásvány fehér, Agave zöld és Csillagszürke fényezések csak színre fújtt lökhárító betéttel rendelhetők.

• - széria o - opció - nem elérhető \* - csomag része

## MASTER ALVÁZ FELSZERELTSÉG

Master Alváz	Kód	Nettó ár	Bruttó ár	Rendelhetőség	Billencs	Dobozos	Plató	Alváz
<b>SZÁLLÍTÁS, VÁLASZFAL</b>								
Vonóhorog	TWHPW	175 000	222 250	Billencs/Dobozos/Plató: DBWIA opcióval Alváz: PCV54 / PCV60 / PCV62 csomaggal	o	o	o	o
Kábelköteg-csatlakozó felépítményhez	RCDEV	10 000	12 700	150 LE-s Billencseken széria, 170 LE-s Billencseken opció, Padlólemez Alvázakon széria, Szimpla- és Duplakabinos Alvázakon csomagban elérhető	o/•	•	o	*/•
Kábelköteg felépítményhez	WIADA	30 000	38 100		o	•	o	*
Hosszított kábelköteg felépítményhez	REXWI	-	-		-	-	-	*
Multiplex adaptációs egység	DBWIA	65 000	82 550	Szimplakabinos Billencseken széria, Duplakabinos Billencseken opció	o/•	o	o	*
Segédberendezés meghajtása motorról	PWTKE	85 000	107 950		o	o	o	o
Megerősített akkumulátor (720A - 70 Ah)	REFBT	30 000	38 100		o	o	o	o
Emelőhátfal	LFTGA	1 800 000	2 286 000		-	o	-	-
Lemezelt teljes válaszfal	PPN00	50 000	63 500	PPINS NORVI opciókkal Csak Padlólemez Alvázakon elérhető!	-	-	-	o/-
Üvegezett és rácsosított válaszfal	PPN04	50 000	63 500	Csak Padlólemez Alvázakon elérhető!	-	-	-	o/-
Jobb oldali ajtó a gyári felépítményen	RSWNW	375 000	476 250		-	o	-	-
<b>BILLENŐ PLATÓ</b>								
Acél billenőplató	DPS02	-	-	Acél Billencseken elérhető	o/-	-	-	-
3 irányban billenő acél plató	DMPT4	600 000	762 000	Acél Billencseken lesz elérhető várhatóan 2025. februártól	o/-	-	-	-
3 irányban billenő alumínium plató	DMPT3	600 000	762 000	Alumínium Billencseken lesz elérhető várhatóan 2025. februártól	o/-	-	-	-

• - széria o - opció - nem elérhető \* - csomag része

## SZÍNEK



Tűzoltó piros



Fekete gyémánt



Agave zöld



Viharszürke



Csillagszürke



Éjféli szürke

## MASTER MŰSZAKI ADATOK

MOTORVÁLASZTÉK	Blue dCi 105	Blue dCi 130	Blue dCi 150	Blue dCi 170
Sebességváltó	6 sebességű manuális			
Lökettérfogat (cm³)	1998			
Üzemanyag	dízel			
Hengerek / szelepek száma	4 / 16			
Befecskendezés típusa	Common rail nyomócsöves			
Maximális teljesítmény (kW / LE) melletti fordulatszám	77/105/3500	96/130/3500	110/150/3500	125/170/3500
Maximális nyomaték (Nm) melletti fordulatszám	330/1500	350/1500	360/1500	380/1500
Erőátvitel	Elsőkerék-meghajtás			
Károsanyag-kibocsátási norma / Mérési ciklus	Euro6 / WLTP			
Stop & Start rendszer	igen			
Részecskeszűrő	igen			
TELJESÍTMÉNY				
Maximális sebesség (km/h)	150	162	170	177
Gyorsulás 0-ról 100 km/h-ra (s)	19,8	16,5	14,1	12,9
FOGYASZTÁS ÉS CO <sub>2</sub> -KIBOCSÁTÁS*				
Vegyes fogyasztás (l/100 km)	7,4-8,7	7,5-9,0	7,5-9,1	7,5-9,1
CO <sub>2</sub> -kibocsátás (g/km)	194-228	196-236	196-237	196-237
Üzemanyag tank mérete (l)	80			
AdBlue tartály mérete (l)	22			
FÉKRENDSZER				
ABS AFU vészfékrásegítővel, ESC ASR kipörgésgátlóval	Szériafelszereltség			
Elöl: hűtött tárcsafék - Hátral: tárcsafék átmérője (mm)	305×28 – 300×20			
KORMÁNYZÁS				
Járdák / falak közötti fordulókör átmérő (m)	L2: 12,8 / 13,4 L3: 14,6 / 15,6			
GUMIABRONCSOK				
16" keréktárcsák	205/75 R16C (széria) / 215/75 R16 (opció: négyévszakos gumibroncsok)			

\* A feltüntetett üzemanyag-fogyasztás illetve CO<sub>2</sub>-kibocsátás a mindenkor hatályos szabályok által előírt mérések eredményei, melyek adott paraméterekkel rendelkező gépkocsik esetében az azonos feltételek melletti összehasonlítás alapjául szolgálnak. Az általános fogyasztás eltérhet ezen értékektől a vezetési stílus, a gépkocsi terhelése, az időjárási viszonyok továbbá az útvonalválasztás függvényében.

A Renault által gyártott gépjárművek minden esetben a törvények által kívánt mértékben újrahasznosíthatók. Az újrahasznosítással kapcsolatos állásfoglalás és a kapcsolódó dokumentumok megtekinthetők és letölthetők a [www.renault.hu](http://www.renault.hu) oldalról.



További részletek az alábbi linken érhetőek el:  
<https://www.renault.hu/modellek/uj-master/attekintes.html>





# MASTER ALVÁZ MÉRETEK

## SZIMPLAKABINOS BILLENC

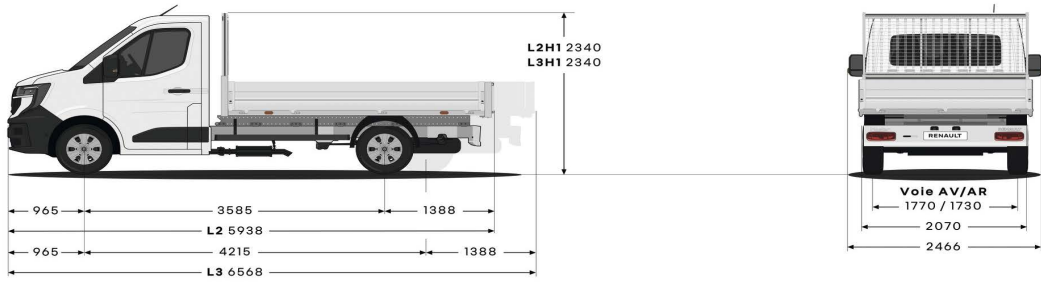

## DUPLAKABINOS BILLENC

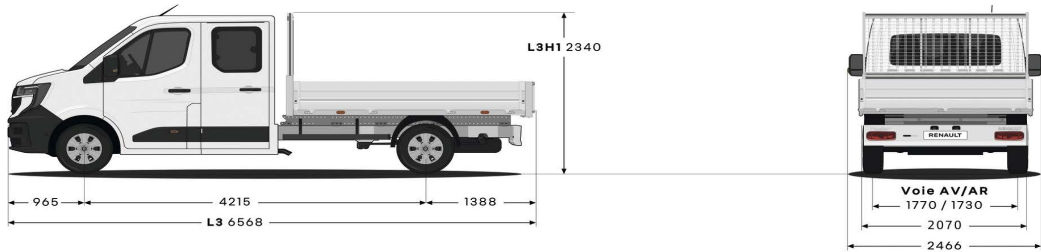

## SZIMPLAKABINOS PLATÓ

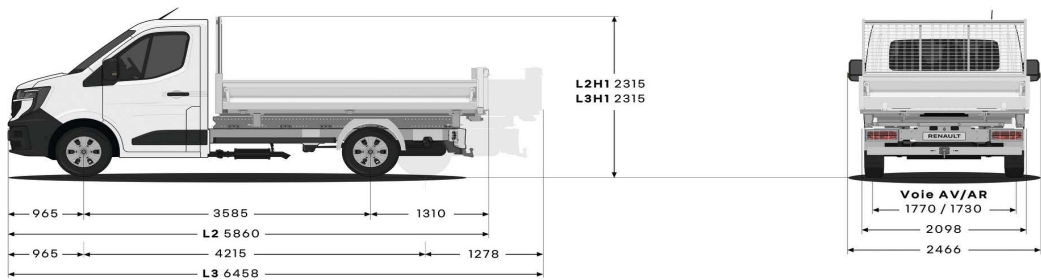

## DOBOZOS

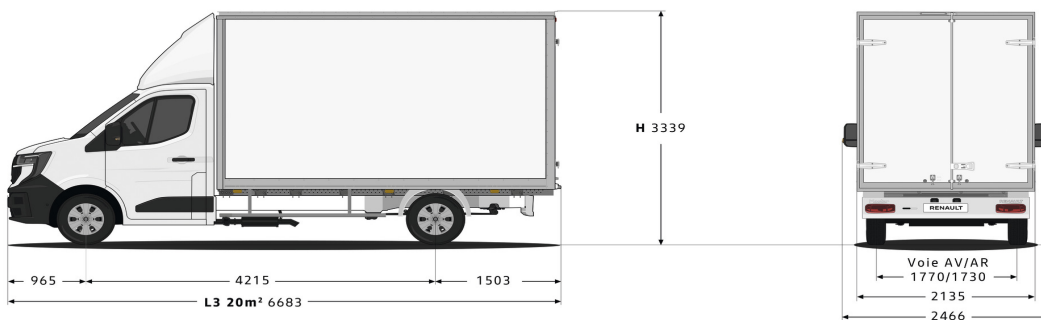

## PADLÓLEMEZES ALVÁZ

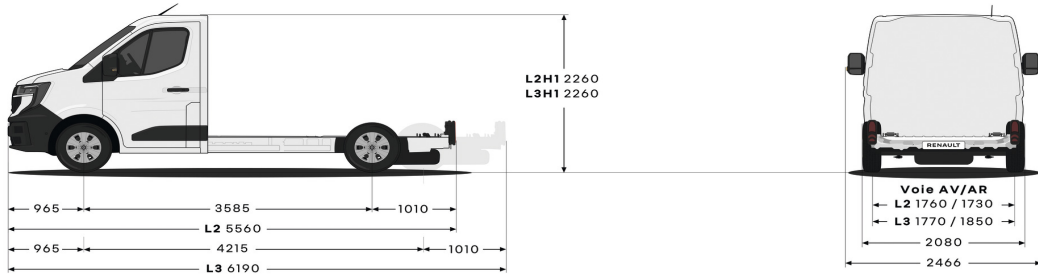

## SZIMPLAKABINOS ALVÁZ

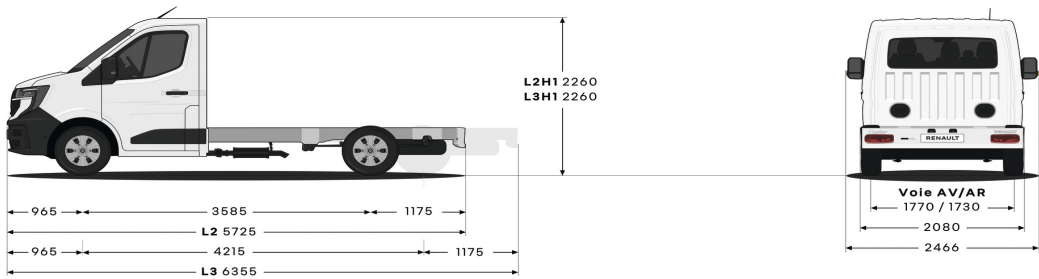

## DUPLAKABINOS ALVÁZ

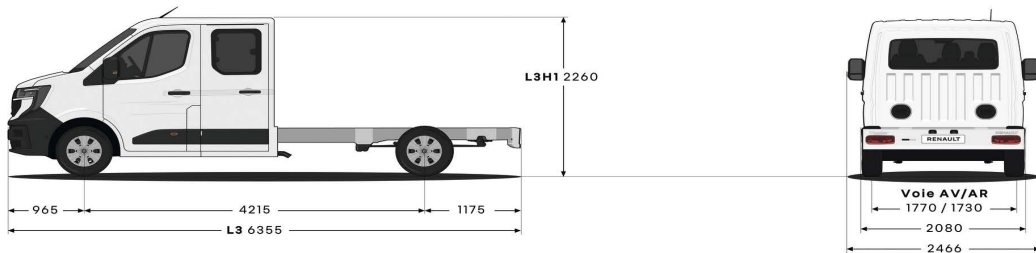

<sup>1</sup> A Készletakció 2024.12.01. és 2024.12.31. között megrendelt, márkakereskedésbe érkezés alapján meghatározott Új Master Furgon gépjárművekre érvényes vállalkozások részére, visszavonásig. Az érintett gépjárművekről és feltételekről érdeklődjön a márkakereskedésekben!

<sup>2</sup> A Széchenyi Újraindítási Lízingszervezés elindítása a Széchenyi Kártya Újraindítási Program bevezetéséről szóló 1368/2021. (VI.10.) Korm. határozat alapján történt. Ez a tájékoztató nem minősül a Ptk. 6:64. §-ban megjelölt, szerződésalkötés létesítésére vonatkozó ajánlatnak, kizárólag tájékoztató jellegű, a teljesség igénye nélkül a hivatkozott termék egyes jellemzőit tartalmazza. Az Euroleasing a finanszírozást a mindenkoros bírálat alapján nyújtja. Az Euroleasing az Általános Szerződési Feltételekben feltüntetett díjak érvényesítésére jogosult, továbbá a finanszírozással kapcsolatos, harmadik személy részére fizetendő költségeket (pl. hitelbiztosítéki nyilvántartásba vételi díj) jogosult az ügyfélre tovább hárítani. A finanszírozás teljes futamideje alatt Casco / vagyon biztosítás fenntartása szükséges. A Széchenyi Lízingszervezés MAX+ lízingszervezéshez kapcsolódó kamat- és költségtámogatás részletes feltételei a KAVOSZ Zrt. oldalán érhetőek el ([www.kavosz.hu](http://www.kavosz.hu)).

\* **A garancia 5 év vagy 200 000 km, a megadott időtartam és futásteljesítmény közül a korábbi elérésig.** A garancia részletes feltételeit a RENAULT Általános Jótállási Feltételek és a G+ Általános Szerződési Feltételek tartalmazzák. A szerződéses jótállás a fogyasztónak a jogszabályból eredő jogait nem érinti.

A jelen árlistában szereplő termékek, felszereltségek és az azokkal kapcsolatos valamennyi információ a nyomtatás időpontjában hatályos állapotot tükrözik. A feltüntetett árak ajánlott fogyasztói árak. A feltüntetett bruttó árak a regisztrációs adót és az áfát tartalmazzák. Az árazás a hatályos magyar jogszabályok alapján készült, melyek változása árváltozást vonhat maga után. A jelen árlista szerinti tájékoztatás nem teljeskörű, és nem minősül ajánlattételnek, a pontos tájékoztatás érdekében kérjük, vegye fel a kapcsolatot bármely RENAULT márkakereskedéssel. A termékek folyamatos tökéletesítési programjára tekintettel az RN Hungary Kft. fenntartja annak jogát, hogy bármikor módosítsa a jelen árlistában szereplő termékekkel kapcsolatos információkat. Az RN Hungary Kft. az esetleges módosításokat a lehető legrövidebb időn belül jelzi a RENAULT márkakereskedéseknek. A jelen kiadványban található képek illusztrációk. A mindenkoros frissített fogyasztási és CO<sub>2</sub> kibocsátási adatokat tartalmazó anyagok megtekinthetők minden Renault márkakereskedésben. Az árváltoztatás jogát fenntartjuk.